

AQUAREA



* Не все изделия сертифицированы. Процесс сертификации продолжается в настоящее время, поэтому список сертифицированных продуктов постоянно пополняется. Подробные сведения размещены на наших официальных веб-сайтах.



ПРЕДСТАВЛЯЕМ ТЕПЛОВОЙ НАСОС AQUAREA «ВОЗДУХ-ВОДА»

Новая линейка тепловых насосов Aquarea типа «воздух-вода», предназначенных для бытового и коммерческого применения.

Тепловые насосы Aquarea обладают мощностью от 3 до 16 кВт. Это наиболее широкий диапазон из представленных на рынке, что позволяет гарантировать наличие необходимой системы для удовлетворения любых потребностей в обогреве и охлаждении. Эти устройства могут применяться для обновления инженерных систем в существующих и вновь построенных зданиях. Они отличаются экономичностью и бережным отношением к окружающей среде.



Основные характеристики

Линейка тепловых насосов Aquaregia производства Panasonic обеспечивает энергосбережение благодаря невероятно высокой эффективности даже при окружающей температуре -20°C

Aquaregia представляет собой новое поколение отопительных систем, для которого характерно применение возобновляемых и свободных источников энергии (в частности, воздуха) для обогрева и охлаждения зданий и выработки горячей воды.

- Чрезвычайно высокая эффективность (COP на уровне 5,08 для новой системы Mono-Bloc 5 кВт).
- Линейка экономичных бытовых устройств (начиная с 3 кВт).
- Тепловые насосы T-CAP предназначены для зон с холодным климатом: они работают на номинальной мощности при окружающей температуре до -15°C .
- Управление с сотового телефона (через опционный интерфейс).
- Широкий выбор резервуаров для хранения горячей воды бытового назначения.

Тепловые насосы Aquaregia разработаны и произведены компанией Panasonic без привлечения сторонних изготовителей.



Энергоэффективность

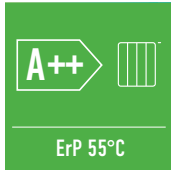

Высокая эффективность.
Для средних температур.
Класс A++.

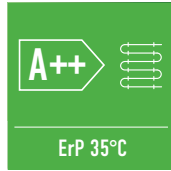

Высокая эффективность.
Для низких температур.
Класс A++.



Высокая эффективность для
ГВС.
Для низких температур.
Класс A.

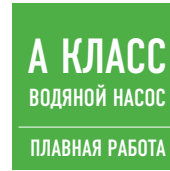

Встроенный насос.
Класс A.
Плавное регулирование.



Система Inverter обеспечивает
экономия энергии до 30% по
сравнению с неинверторными
моделями.

Высокая производительность



Aquarea High Performance.
От 3 до 16 кВт.
Высокая производительность.



Aquarea T-CAP.
От 9 до 16 кВт.
Поддерживает мощность
номинального отопления
даже при температурах -15°C.



ГВС.
Эффективный нагрев воды.
Большой выбор баков ГВС.

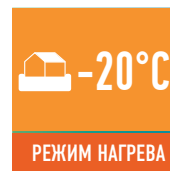

Работа теплового насоса
в режиме нагрева при
-20°C.



Встроенный фильтр воды
(легкий доступ и быстрая
очистка) для поколения H.



Встроенный
запорный клапан воды.
Модификация H.

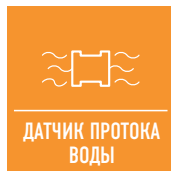

Встроенный
датчик протока воды.
Модификация H.



Гарантия на компрессор
5 лет.



SG Ready (Smart Grid) Ready Label), предоставленный
Bundesverband Wärmepumpe (Немецкая ассоциация тепловых
насосов). Эта метка показывает реальную способность Aquarea
подключаться в интеллектуальном управлении.

Гибкость управления

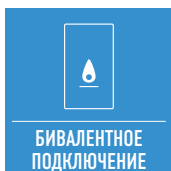

Aquarea могут быть
подключены к существующему
или новому котлу для
оптимизации работы при
низких температурах.



Солнечный комплект.
Для эффективного
экономического решения.



Новый пульт дистанционного
управления с экраном 3,5".

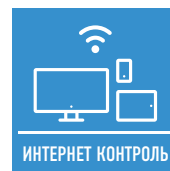

Управление через интернет.
Используя Android или iOS
смартфон, планшет или ПК
через интернет.



Возможности подключения в
систему BMS.
Управление зданием.

AQUAREA

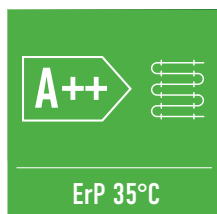

Aquarea, водяной насос класса A

Новая система Aquarea от Panasonic остается работоспособной при окружающей температуре -20°C .

Aquarea основана на эффективной технологии теплового насоса. Она позволяет не только отапливать дом и нагревать бытовую воду, но и охлаждать воздух в помещениях в летнее время. С ее помощью комфортные условия создаются при любой погоде, даже когда за окном -20°C . Новые тепловые насосы Panasonic созданы как ответ на новые требования к пониженному энергопотреблению, высокой эффективности при низких эксплуатационных затратах.

Впечатляющие показатели по энергосбережению: тепловые насосы Panasonic линейки Aquarea могут сберечь до 80% затрат на отопление в сравнении с электрическими обогревателями.

Почему следует использовать воздушные тепловые насосы?

- Умеренная плата за энергоснабжение, снижение эксплуатационных расходов.
- Возможна экономия до 1000 евро в год. Снижение годовых счетов за электроэнергию на 30%-40%.
- Уменьшение углеродного следа.
- Легкое встраивание в большинство существующих отопительных систем.
- Эффективная замена дизельным, газовым и электрическим отопительным системам.
- Высокая совместимость с другими энергосберегающими устройствами, в частности, с солнечными панелями.
- Надежный источник горячей воды, отопления и охлаждения в доме.
- Идеально для зданий, не имеющих доступа к газопроводу.
- Оборудование располагается на улице, не занимая ценной внутренней площади.
- Технология Panasonic, уверенно зарекомендовавшая себя в европейских странах.



Экономия до 80% энергии*

Aquaarea находится на переднем крае инноваций в области энергетики. Это одна из наиболее «зеленых» систем кондиционирования воздуха. Aquaarea представляет новое поколение отопительных систем, для которого характерно применение возобновляемых и свободных источников энергии (в частности, воздуха) для обогрева и охлаждения зданий и выработки горячей воды. Тепловой насос Aquaarea — гибкая и экономичная альтернатива традиционным бойлерам, работающим на ископаемом топливе.

Эффективная и экологичная система обогрева с использованием новых тепловых насосов «воздух-вода» производства Panasonic. Тепловые насосы Panasonic линейки Aquaarea могут сэкономить до 80% затрат на отопление в сравнении с электрическими обогревателями. К примеру, 5-киловаттная система Aquaarea имеет показатель COP на уровне 5,08. Это на 4,08 больше, чем у классических электроотопительных систем, максимальный COP для которых равен 1. А это, в свою очередь, означает 80%-ную экономию. Энергопотребление может быть снижено еще сильнее, если в систему Aquaarea подключить солнечные батареи.

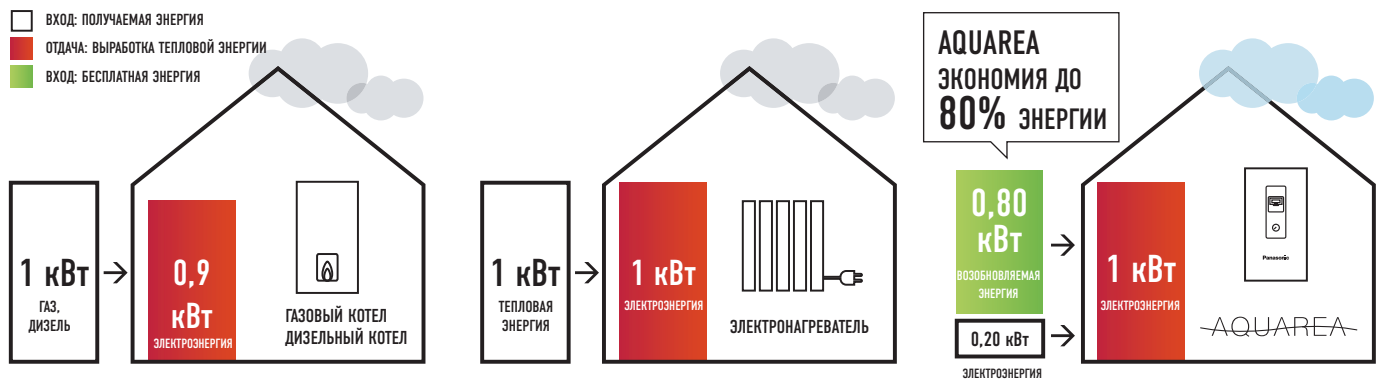

*До 80% энергии, вырабатываемой тепловым насосом, оказывается бесплатной, поскольку энергоносителем является воздух, получаемый извне. Условия оценки: Отопление: Температура воздуха в помещении: 20°C на сухом термометре / Температура окружающей среды: 7°C на сухом термометре / 6°C на влажном. Условия: Температура воды на входе: 30°C. Температура воды на выходе: 35°C.

Компрессор Inverter+: дальнейшее повышение эффективности

В этой области компания Panasonic является признанным лидером: она поставила более 200 миллионов компрессоров, а ее тепловые насосы отличаются высочайшим качеством и надежностью. Компрессор Panasonic Inverter+ позволяет сэкономить до 30% энергии в сравнении с традиционными системами, не использующими инвертор. Благодаря инверторному компрессору Panasonic тепловой насос вырабатывает тепло с максимальной эффективностью, а его производительность постоянно адаптируется к существующим условиям.

Преимущества инверторных тепловых насосов. Сравнение насосов с инвертором и без него.

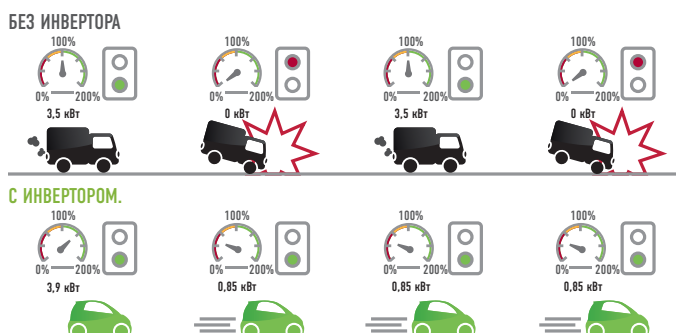

БЕЗ ИНВЕРТОРА. Длительный запуск. Больше времени требуется для достижения заданной температуры. Температура колеблется между двумя крайними значениями и никогда не стабилизируется. Температура быстро поднимается и опускается, возникают пиковые нагрузки.

С ИНВЕРТОРОМ. Быстрое достижение заданной температуры. Плавная регулировка температуры: повышенный комфорт, низкие затраты. Температура постоянно удерживается на комфортном уровне.

«Благодаря Aquaarea мы надеемся экономить по 1000 евро в год на дизельном топливе, к тому же мы избавились от огромного топливного бака в саду»
 Покупательница Aquaarea, графство Суррей¹



1) Сведения представлены пользователем Aquaarea в августе 2012 года.

1
5,08
COP
HIGH PERFORMANCE



-20°C
ТЕПЛОВАЯ
МОЩНОСТЬ
T-CAP

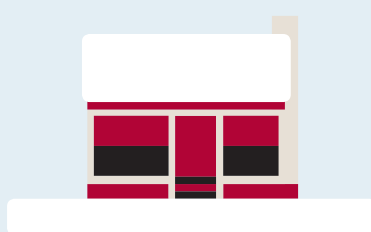

ГВС



Полностью обновленная линейка Aquarea

Компания Panasonic разработала новейшую линейку, чтобы предоставить покупателю самое лучшее.

Предлагаются несколько типов тепловых насосов:

- Моноблочное исполнение: имеется только внешний блок. Отсутствуют трубы холодильного контура, подключаются только трубы отопления и горячей воды.
- Двухблочное исполнение: в системе устанавливаются внешний и внутренний блоки, подключение к линиям отопления и/или горячего водоснабжения.
- Новая система «все в одном»: Гидравлический модуль + емкость на 200 литров. Panasonic предлагает высокоэффективное решение, простое в установке.

Широкий выбор по мощности (от 3 до 16 кВт); подключение к однофазной и трехфазной сети, моноблочное и двухблочное исполнение. 3 версии:

Aquarea Высокая производительность для зданий с низким энергопотреблением. От 3 до 16 кВт

Aquarea HP — удачное решение для домов с низкотемпературными радиаторами или теплыми полами. Оно может использоваться отдельно или включаться в существующие системы газового или дизельного отопления. Идеально подходит для домов с низким энергопотреблением.

Aquarea T-CAP. От 9 до 16 кВт.

Если важнейшим требованием является эффективное отопление при внешних температурах до -7°C или до -15°C и ниже, рекомендуем Aquarea T-CAP. Это решение гарантирует, что устройство справится с обогревом дома без подключения внешнего нагревательного котла — даже в самое холодное время. Aquarea T-CAP постоянно работает с высокой эффективностью и качественно прогревает помещения даже в самое холодное время. Aquarea T-CAP принесет существенную экономию Ваших средств.

Aquarea HT. От 9 до 12 кВт.

Предназначена для домов с традиционными высокотемпературными радиаторами (например, чугунными). Aquarea HT может поставлять воду 65°C даже при окружающей температуре -20°C

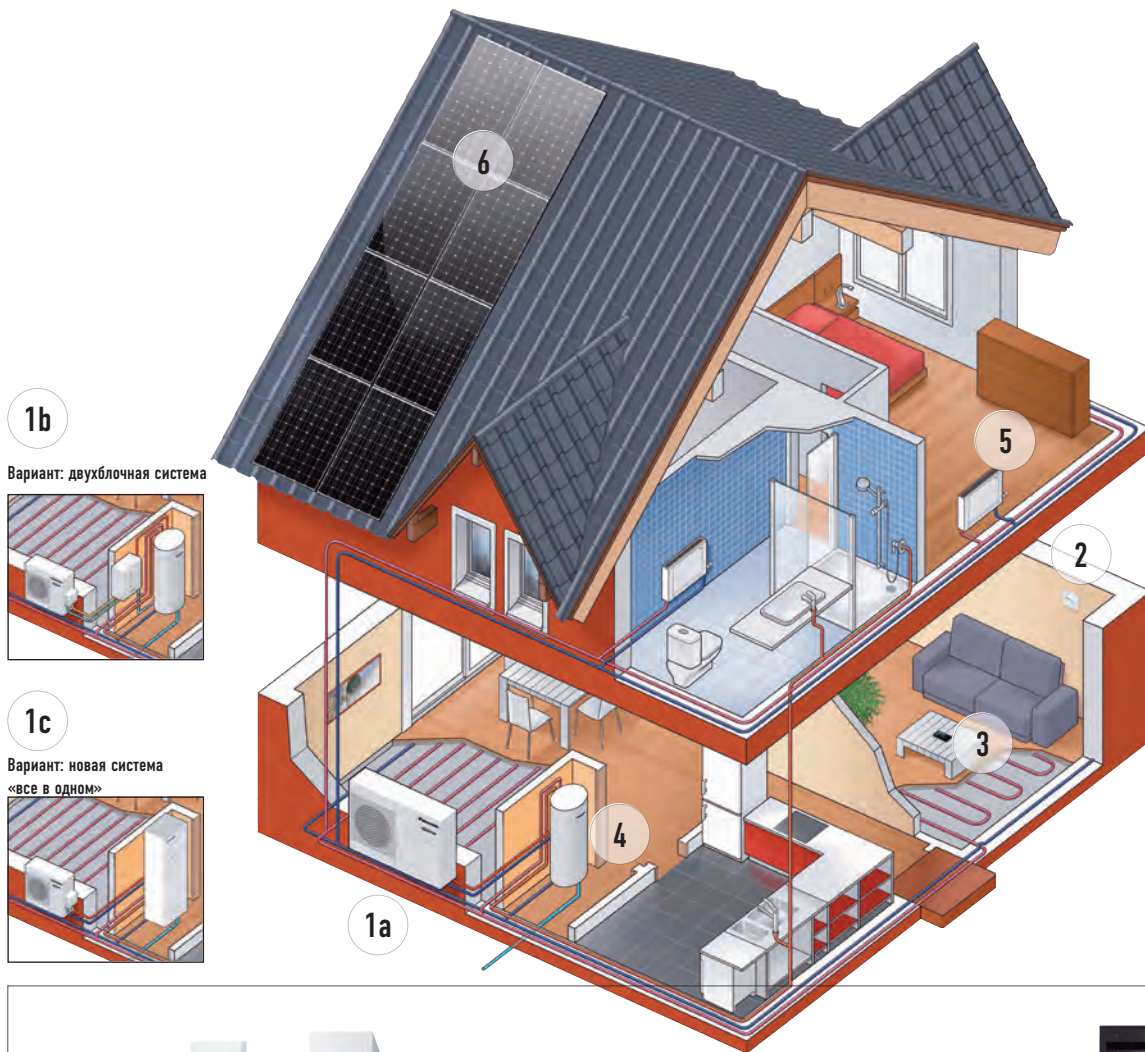

1b

Вариант: двухблочная система

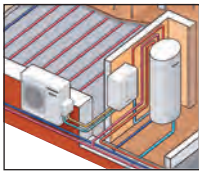

1c

Вариант: новая система «все в одном»

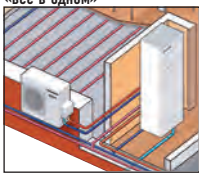

1a



1a

1b

1c

2



3

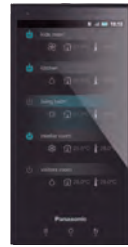

Внешние воздушные тепловые насосы Aquaarea
 В компании Rapasonic разработан широкий спектр тепловых насосов «воздух-вода», которые позволяют нагревать воду с помощью ничего не стоящего воздуха. Система специально рассчитывается под Ваш дом и может работать в любой сезон (вплоть до -20°C). Это разумная альтернатива любым дизельным, газовым и электрическим системам отопления.

Aquaarea Heat Pump Manager (опция)
 Контроллеры нового поколения, обеспечивающие эффективный, экологически безопасный нагрев. Контроллер устанавливается отдельно и управляет не только тепловыми насосами, но и газовым или дизельным котлом, а также всем оборудованием, включенным в систему отопления здания.

Приложение для смартфонов, планшетов и ПК, позволяющее управлять климатом в помещении (опция)
 Приложение позволяет управлять работой систем отопления и горячего водоснабжения с телефона, планшета или компьютера из любой точки. Для этого не обязательно находиться дома. Тепловой насос может быть подключен к системе управления зданием через интерфейс KNX, Modbus или ZigBee.



4

Сверхвысокая эффективность: PAW-TE20/30/50E3N1 (опция)
 • Качественный резервуар для хранения горячей воды. Помогает сделать более эффективной выработку бытовой горячей воды.
 • Линейка NI:
 • Низкие энергопотери;
 • Большая площадь теплообмена, позволяющая быстро нагревать воду.

5



Эффективные радиаторы обогрева и охлаждения (опция)
 • Радиаторы отличаются повышенной эффективностью и работают на воде с температурой 35°C .
 • Достаточно одного радиатора, даже если предполагается обогревать как стену, так и пол.
 • Помимо обогрева, изделие позволяет и охлаждать помещение без нарушения строительных требований.
 Компания Rapasonic предусмотрела работу в режиме охлаждения в линейке тепловых насосов для домов с низким энергопотреблением.

6



Тепловой насос + солнечная батарея HIT® (опция)
 Солнечные батареи — лучшее решение для экономии средств. Если соединить солнечную панель с тепловым насосом, можно еще в большей мере снизить энергопотребление и выброс CO_2 . Кроме того, уникальная технология HIT от Rapasonic позволяет вырабатывать больше электроэнергии на квадратный метр, что приведет к еще более существенной экономии.

Тепловой насос AQUAREA. Модификация Н.
Серия T-CAP.
Исполнение «Bi-bloc» и «ALL IN ONE».
Отопление и охлаждение.

Модификация Н



Серия T-CAP. Исполнение Bi-Bloc.

Новый SXC и SQC идеально подходит для жилых помещений, которые не имеют других источников тепла. T CAP обеспечивает чрезвычайно высокую эффективность, независимо от наружной температуры или температуры воды. SQC хорошо адаптируется в существующую систему с резервным котлом, а также для новых строений с тёплым полом, низкотемпературными радиаторами или фанкойлами. Можно подключить термостат для лучшего контроля и управления охлаждением или обогревом.

Технические особенности:

- Эффективное регулирование температуры на основе внешней температуры и 100% мощности при температуре -20°C.
- Работает при низких температурах до -28°C.
- Максимальный перепад между наружным блоком и гидравлическим модулем составляет 20 м.
- Возможность выноса пульта управления до 50 метров от внутреннего блока.

T-CAP		Bi-Bloc					Bi-Bloc SQC			
		220В (Питание на внутренний блок)		380В (Питание на внутренний блок)			380В (Питание на внутренний блок)			
Комплекты		KIT-WXC09H3E5	KIT-WXC12H6E5	KIT-WXC09H3E8	KIT-WXC12H9E8	KIT-WXC16H9E8	KIT-WQC09H3E8*	KIT-WQC12H9E8*	KIT-WQC16H9E8*	
Теплопроизводительность при +7°C (вода 35°C)	кВт	9,00	12,00	9,00	12,00	16,00	9,00	12,00	16,00	
COP при +7°C (вода 35°C)	Вт/Вт	4,84	4,74	4,84	4,74	4,28	4,84	4,74	4,28	
Холодопроизводительность при 35°C (вода 7/12°C)	кВт	7,00	10,00	7,00	10,00	12,20	7,00	10,00	12,20	
EER при 35°C (вода 7/12°C)	Вт/Вт	3,17	2,81	3,17	2,81	2,57	3,17	2,81	2,57	
Внутренний блок		WH-SXC09H3E5	WH-SXC12H6E5	WH-SXC09H3E8	WH-SXC12H9E8	WH-SXC16H9E8	WH-SQC09H3E8	WH-SQC12H9E8	WH-SQC16H9E8	
Уровень звукового давления	Тепло / Холод	дБ(А)	33/33	33/33	33/33	33/33	33/33	33/33	33/33	
Размеры ВхШхД / Вес		мм/кг	892x500x340/43	892x500x340/43	892x500x340/43	892x500x340/44	892x500x340/43	892x500x340/44	892x500x340/45	
Насос класса А	Количество скоростей		Плавное управление							
Насос	Питание (Мин / Макс)	Вт	32/102	34/110	32/102	34/110	30/105	32/102	34/110	30/105
Мощность ТЭНа		кВт	3	6	3	9	9	3	9	9
Наружный блок		WH-UX09HE5	WH-UX12HE5	WH-UX09HE8	WH-UX12HE8	WH-UX16HE8	WH-UQ09HE8	WH-UQ12HE8	WH-UQ16HE8	
Уровень звукового давления	Тепло / Холод	дБ(А)	51/49	52/50	51/49	52/50	55/54	47/48	48/49	51/53
Размеры ВхШхД / Вес		мм/кг	1340x900x320/101	1340x900x320/101	1340x900x320/108	1340x900x320/108	1340x900x320/118	1410x1283x320/151	1410x1283x320/151	1410x1283x320/161
Ограничение по длине труб / Перепад высот		м	3-30/20	3-30/20	3-30/20	3-30/20	3-30/20	3-30/20	3-30/20	3-30/20
Границы работы	Наружная температура	°C	-28/+35	-28/+35	-28/+35	-28/+35	-28/+35	-28/+35	-28/+35	-28/+35
Температура воды	Тепло / Холод	°C	25-60/5-20	25-60/5-20	25-60/5-20	25-60/5-20	25-60/5-20	25-60/5-20	25-60/5-20	

*SQC - Супер тихий наружный блок

Серия T-CAP. Исполнение All in One.

Технические особенности:

- Бак ГВС и гидромодуль в одном корпусе.
- Простой пульт дистанционного управления.
- Электрические соединения на фронтальной панели.
- Все соединения труб в нижней части внутреннего блока.
- Сведены к минимуму ошибки при установке.
- Снижение затрат на монтаж.

T-CAP		All in One				
		220В (Питание на внутренний блок)		380В (Питание на внутренний блок)		
Комплекты		KIT-AXC9HE5	KIT-AXC12HE5	KIT-AXC09HE8	KIT-AXC12HE8	KIT-AXC16HE8
Теплопроизводительность при +7°C (вода 35°C)	кВт	9,00	12,00	9,00	12,00	16,00
COP при +7°C (вода 35°C)	Вт/Вт	4,84	4,74	4,84	4,74	4,28
Холодопроизводительность при 35°C (вода 7/12°C)	кВт	7,00	10,00	7,00	10,00	12,20
EER при 35°C (вода 7/12°C)	Вт/Вт	3,17	2,81	3,17	2,81	2,57
Внутренний блок		WH-ADC1216H6E5	WH-ADC1216H6E5	WH-ADC0916H9E8	WH-ADC0916H9E8	WH-ADC0916H9E8
Уровень звукового давления	дБ(А)	33/33	33/33	33/33	33/33	33/33
Размеры ВхШхД / Вес	мм/кг	1800x598x717/124	1800x598x717/124	1800x598x717/126	1800x598x717/126	1800x598x717/126
Объем бака	л	185	185	185	185	185
Исполнение бака		Нержавеющая сталь				
Насос класса А	Количество скоростей		Плавное управление			
Насос	Питание (Мин / Макс)	Вт	36/152	36/152	36/152	36/152
Мощность ТЭНа		кВт	6	6	9	9
Наружный блок		WH-UX9HE5	WH-UX12HE5	WH-UX09HE8	WH-UX12HE8	WH-UX16HE8
Уровень звукового давления	дБ(А)	51/49	52/50	51/49	52/50	55/54
Размеры ВхШхД / Вес	мм/кг	1340x900x320/101	1340x900x320/101	1340x900x320/108	1340x900x320/108	1340x900x320/118
Ограничение по длине труб / Перепад высот		м	3-30/20	3-30/20	3-30/20	3-30/20
Границы работы	Наружная температура	°C	-28/+35	-28/+35	-28/+35	-28/+35
Температура воды	Тепло / Холод	°C	25-60/5-20	25-60/5-20	25-60/5-20	25-60/5-20

COP в соответствии с директивой ЕС 2003/32 / ЕС. Уровень звукового давления измерен на расстоянии 1 м от наружного блока и на 1,5 м высоты. Звуковое давление на тепло измерено при +7°C (нагрев воды при 55°C). Производительность по согласованию с EN14511.



Тепловой насос AQUAREA. Модификация Н. Серия HIGH PERFORMANCE. Исполнение «Bi-bloc» и «ALL IN ONE». Отопление и охлаждение.

Модификация Н

Компания Panasonic разработала высокоэффективное решение в сочетании с простым монтажом и обслуживанием.

SDC хорошо адаптируется в существующую систему с резервным котлом, а также идеален для новых строений с тёплым полом, низкотемпературными радиаторами или фанкойлами. Можно подключить термостат для лучшего контроля и управления охлаждением или обогревом.

Технические особенности:

- Новые функции дистанционного управления.
- Эффективное регулирование температуры в помещении на основе внешней температуры.
- Максимальная рабочая температура на выходе: 55°C.
- Работает при низких температурах до -20°C.
- Максимальный перепад между наружным блоком и гидравлическим модулем составляет 30 м.



Серия HIGH PERFORMANCE. Исполнение Bi-Bloc.

HIGH PERFORMANCE		Bi-Bloc									
		220В (Питание на внутренний блок)				380В (Питание на внутренний блок)					
Комплекты		KIT-WC03H3E5	KIT-WC05H3E5	KIT-WC07H3E5	KIT-WC09H3E5	KIT-WC012H6E5	KIT-WC016H6E5	KIT-WC09H3E8	KIT-WC12H9E8	KIT-WC16H9E8	
Теплопроизводительность при +7°C (вода 35°C)	кВт	3,20	5,00	7,00	9,00	12,00	16,00	9,00	12,00	16,00	
COP при +7°C (вода 35°C)	Вт/Вт	5,00	4,63	4,46	4,13	4,74	4,28	4,84	4,74	4,28	
Холодопроизводительность при 35°C (вода 7/12°C)	кВт	3,20	4,50	6,00	7,00	10,00	12,20	7,00	10,00	12,20	
EER при 35°C (вода 7/12°C)	Вт/Вт	3,08	2,69	2,63	2,43	2,81	2,56	3,17	2,81	2,56	
Внутренний блок		WH-SDC03H3E5	WH-SDC05H3E5	WH-SDC07H3E5	WH-SDC09H3E5	WH-SDC12H6E5	WH-SDC16H6E5	WH-SDC09H3E8	WH-SDC12H9E8	WH-SDC16H9E8	
Уровень звукового давления	Тепло / Холод	дБ(А)	28/28	28/28	30/30	30/30	33/33	33/33	33/33	33/33	
Размеры ВхШхД / Вес		мм/кг	892x500x340/44	892x500x340/44	892x500x340/44	892x500x340/44	892x500x340/44	892x500x340/45	892x500x340/45	892x500x340/45	
Насос класса А		Количество скоростей		Плавное управление							
Насос	Питание (Мин / Макс)	Вт	30/100	33/106	34/114	40/120	34/110	30/105	32/102	34/110	30/105
Мощность ТЭНа	кВт	3	3	3	3	6	6	3	9	9	
Наружный блок		WH-U003HE5	WH-U005HE5	WH-U007HE5	WH-U009HE5	WH-UD12HE5	WH-UD16HE5	WH-U009HE8	WH-UD12HE8	WH-UD16HE8	
Уровень звукового давления	Тепло / Холод	дБ(А)	47/47	48/48	50/48	51/50	52/50	55/54	51/49	52/50	55/54
Размеры ВхШхД / Вес		мм/кг	622x824x298/39	622x824x298/39	795x900x320/66	795x900x320/66	1340x900x320/101	1340x900x320/101	1340x900x320/107	1340x900x320/107	
Ограничение по длине труб / Перепад высот		м	3-15/5	3-15/5	3-30/20	3-30/20	3-30/20	3-30/20	3-30/20	3-30/20	
Границы работы		Наружная температура	°C	-20/+35	-20/+35	-20/+35	-20/+35	-20/+35	-20/+35	-20/+35	
Температура воды		Тепло / Холод	°C	20-55/5-20	20-55/5-20	20-55/5-20	20-55/5-20	20-55/5-20	20-55/5-20	20-55/5-20	

Серия HIGH PERFORMANCE. Исполнение All in One.

Технические особенности:

- Бак ГВС и гидромодуль в одном корпусе.
- Простой пульт дистанционного управления.
- Электрические соединения на фронтальной панели.
- Все соединения труб в нижней части внутреннего блока.
- Сведены к минимуму ошибки при установке.
- Снижение затрат на монтаж.

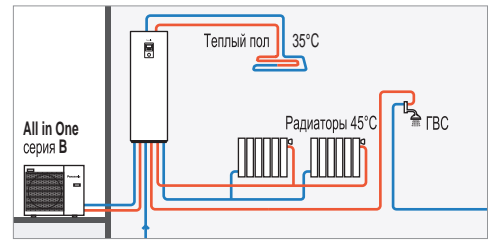

HIGH PERFORMANCE		All in One									
		220В (Питание на внутренний блок)				380В (Питание на внутренний блок)					
Комплекты		KIT-ADC03HE5	KIT-ADC05HE5	KIT-ADC07HE5	KIT-ADC09HE5	KIT-ADC12HE5	KIT-ADC16HE5	KIT-ADC09HE8	KIT-ADC12HE8	KIT-ADC16HE8	
Теплопроизводительность при +7°C (вода 35°C)	кВт	3,20	5,00	7,00	9,00	12,00	16,00	9,00	12,00	16,00	
COP при +7°C (вода 35°C)	Вт/Вт	5,00	4,63	4,46	4,13	4,74	4,28	4,84	4,74	4,28	
Холодопроизводительность при 35°C (вода 7/12°C)	кВт	3,20	4,50	6,00	7,00	10,00	12,20	7,00	10,00	12,20	
EER при 35°C (вода 7/12°C)	Вт/Вт	3,08	2,69	2,63	2,43	2,81	2,56	3,17	2,85	2,56	
Внутренний блок: 1 зона +ГВС		WH-ADC0309H3E5	WH-ADC0309H3E5	WH-ADC0309H3E5	WH-ADC0309H3E5	WH-ADC1216H6E5	WH-ADC1216H6E5	WH-ADC0916H9E8	WH-ADC0916H9E8	WH-ADC0916H9E8	
Внутренний блок: 2 зоны +ГВС		WH-ADC0309H3E5B	WH-ADC0309H3E5B	WH-ADC0309H3E5B	WH-ADC0309H3E5B	WH-ADC1216H6E5	WH-ADC1216H6E5	WH-ADC0916H9E8	WH-ADC0916H9E8	WH-ADC0916H9E8	
Уровень звукового давления	дБ(А)	28/28	28/28	28/28	28/28	33/33	33/33	33/33	33/33	33/33	
Размеры ВхШхД / Вес		мм/кг	1800x598x717/124	1800x598x717/124	1800x598x717/124	1800x598x717/124	1800x598x717/124	1800x598x717/124	1800x598x717/126	1800x598x717/126	
Объем бака		л	185	185	185	185	185	185	185	185	
Исполнение бака		Нержавеющая сталь									
Насос класса А		Количество скоростей		Плавное управление							
Насос	Питание (Мин / Макс)	Вт	30-120	30-120	30-120	30-120	36/152	36/152	36/152	36/152	36/152
Мощность ТЭНа	кВт	3	3	3	3	6	6	9	9	9	
Наружный блок		WH-U003HE5	WH-U005HE5	WH-U007HE5	WH-U009HE5	WH-UD12HE5	WH-UD16HE5	WH-U009HE8	WH-UD12HE8	WH-UD16HE8	
Уровень звукового давления	дБ(А)	48/47	49/48	50/48	51/50	52/50	55/54	51/49	52/50	55/54	
Размеры ВхШхД / Вес		мм/кг	622x824x298/39	622x824x298/39	795x900x320/66	795x900x320/66	1340x900x320/101	1340x900x320/101	1340x900x320/107	1340x900x320/107	
Ограничение по длине труб / Перепад высот		м	3-15/5	3-15/5	3-30/20	3-30/20	3-30/20	3-30/20	3-30/20	3-30/20	
Границы работы		Наружная температура	°C	-20/+35	-20/+35	-20/+35	-20/+35	-20/+35	-20/+35	-20/+35	
Температура воды		Тепло / Холод	°C	25-55/5-20	25-55/5-20	25-55/5-20	25-55/5-20	25-55/5-20	25-55/5-20	25-55/5-20	

COP в соответствии с директивой ЕС 2003/32 / ЕС. Уровень звукового давления измерен на расстоянии 1 м от наружного блока и на 1,5 м высоты. Звуковое давление на тепло измерено при +7°C (нагрев воды при 55°C). Производительность по согласованию с EN14511.

ADC-B - Новый внутренний блок с двумя зонами отопления (1 зона - радиаторы, 45°C; 2 зона - теплый пол, 35°C) +ГВС.

5,00 COP

ЗАПОРНЫЙ КЛАПАН

ДАТЧИК ПРОТОКА ВОДЫ

ГВС

РЕЖИМ НАГРЕВА

ВОДНЫЙ ФИЛЬТР

A++

A++

A

A КЛАСС ВОДНОЙ НАСОС ПЛАВНАЯ РАБОТА

INVERTER+

ИНТЕРНЕТ КОНТРОЛЬ

ПОЛНЫЙ КОНТРОЛЬ

СВЯЗАННЫЕ ПОДКЛЮЧЕНИЯ

BMS СОЕДИНЕНИЯ

5 ЛЕТ ГАРАНТИИ

БАК 10 ЛЕТ ГАРАНТИИ

Тепловой насос AQUAREA. Модификация H & G. Серия T-CAP & HIGH PERFORMANCE. Исполнение «MONO-BLOC». Отопление и охлаждение.



Исполнение MONO-BLOC.

МХС и МДС хорошо адаптируется в существующую систему с резервным котлом, а также идеален для новых строений с тёплым полом, низкотемпературными радиаторами или фанкойлами. Можно подключить термостат для лучшего контроля и управления охлаждением или обогревом.

Технические особенности:

- Новые функции дистанционного управления.
- Эффективное регулирование температуры на основе внешней температуры и температуры в помещении.
- Максимальная рабочая температура на выходе: 55°C.
- Диапазон мощностей от 5 до 16 кВт.
- Работает при низких температурах до 20°C.

T-CAP		MONO-BLOC				
		220В		380В		
Наружный блок		WH-MXC09H3E5	WH-MXC12H6E5	WH-MXC09H3E8	WH-MXC12H9E8	WH-MXC16H9E8
Теплопроизводительность при +7°C (вода 35°C)	кВт	9,00	12,00	9,00	12,00	16,00
COP при +7°C (вода 35°C)	Вт/Вт	4,84	4,74	4,84	4,74	4,28
Холодопроизводительность при 35°C (вода 7/12°C)	кВт	7,00	10,00	7,00	10,00	12,20
EER при 35°C (вода 7/12°C)	Вт/Вт	3,17	2,81	3,17	2,81	2,56
Уровень звукового давления	Тепло / Холод	дБ(А)	68/67	69/68	51/49	52/50
Размеры ВхШхД / Вес		1410x1283x320/142		1410x1283x320/151		1410x1283x320/164
Насос класса А	Количество скоростей	7 скоростей				
Насос	Питание (Мин / Макс)	Вт	32/102	34/110	32/102	34/110
Мощность ТЭНа		кВт	3	6	3	9
Питание	Тепло / Холод	кВт	1,86/2,21	2,53/3,56	1,86/2,21	2,53/3,56
Границы работы	Наружная температура	°C	-20/+35	-20/+35	-20/+35	-20/+35
Температура воды	Тепло / Холод	°C	20-60/5-20	20-60/5-20	20-60/5-20	20-60/5-20

HIGH PERFORMANCE		MONO-BLOC							
		Модификация G 220В				Модификация H 220В			
Наружный блок		WH-MDC05F3E5	WH-MDC06G3E5	WH-MDC09G3E5	WH-MDC12G6E5	WH-MDC16G6E5	WH-MDC05H3E5	WH-MDC07H3E5	WH-MDC09H3E5
Теплопроизводительность при +7°C (вода 35°C)	кВт	5,00	6,00	9,00	12,00	16,00	5,00	7,00	9,00
COP при +7°C (вода 35°C)	Вт/Вт	5,08	4,44	4,15	4,74	4,28	5,08	4,46	4,15
Холодопроизводительность при 35°C (вода 7/12°C)	кВт	4,50	5,50	7,00	10,00	12,20	4,50	5,50	7,00
EER при 35°C (вода 7/12°C)	Вт/Вт	3,33	2,74	2,44	2,81	2,56	3,33	2,74	2,44
Уровень звукового давления	Тепло / Холод	дБ(А)	49/47	49/47	51/49	52/50	55/54	49/47	49/47
Размеры ВхШхД / Вес		865x1283x320/107	865x1283x320/112	865x1283x320/112	1410x1283x320/147	1410x1283x320/147	865x1283x320/107	865x1283x320/112	865x1283x320/112
Насос класса А	Количество скоростей	7 скоростей							
Насос	Питание (Мин / Макс)	Вт	34/96	36/100	39/108	34/110	38/120	34/96	36/100
Мощность ТЭНа		кВт	3	3	3	6	6	3	3
Питание	Тепло / Холод	кВт	0,985/1,35	1,34/2,01	2,17/2,87	2,53/3,56	3,74/4,76	0,985/1,35	1,34/2,01
Границы работы	Наружная температура	°C	-20/+35	-20/+35	-20/+35	-20/+35	-20/+35	-20/+35	-20/+35
Температура воды	Тепло / Холод	°C	20-55/5-20	20-55/5-20	20-55/5-20	20-55/5-20	20-55/5-20	20-55/5-20	20-55/5-20



Бак	Нержавеющая сталь			Эмалированный бак		
	PAW-TD20C1E5	PAW-TD30C1E5	PAW-TG15C1E2	PAW-TG20C1E3STD-1	PAW-TG30C1E3STD-1	PAW-TG40C1E3STD-1
Объем бака	л	192	280	150	185	285
Максимальная температура воды	°C	75	75	95	95	95
Размеры	высота / диаметр	1.265 / 595	1.745 / 595	1.345 / 500	1.507 / 580	1.565 / 680
Вес бака / с водой	кг	53 / —	65 / —	97 / 282	140 / 425	171 / 567
Мощность ТЭНа	кВт	1,5	1,5	3	3	3
Питание	В	230	230	230	230	230
Размер теплообменника	м	1,8	1,8	1,4	2,0	2,5
20 метров встроенного датчика температуры воды		Да	Да	Да	Да	Да
Класс энергоэффективности		A	A	C	C	B
Гарантия		2 года	2 года	2 года	2 года	2 года

Для подключения бака ГВС к теплому насосу необходимо использовать трёхходовой клапан местной поставки.

COP в соответствии с директивой ЕС 2003/32 / ЕС. Уровень звукового давления измерен на расстоянии 1 м от наружного блока и на 1,5 м высоты. Звуковое давление на тепло измерено при +7°C (нагретой воды при 55°C). Производительность по согласованию с EN14511.

Управление и связь

Мы понимаем, насколько возможности управления и связи важны для наших пользователей. Компания Panasonic предлагает по доступным ценам самые передовые технологические решения, повышающие эффективность тепловых насосов Aquarea. Вы можете управлять тепловым насосом, следить за его работой и переключать режимы, находясь дома или в любой точке земного шара. Для этого Panasonic предлагает специальные интернет-приложения.

Новый пульт управления

Улучшенная видимость и простота работы с помощью ЖК-панели и удобных кнопок.

Пульт дистанционного управления может быть удален из внутреннего блока и установлен в комнате.

Новые функции:

- Большой ЖК-дисплей (3,5 дюйма).
- Экран высокого разрешения с подсветкой.
- Простая настройка параметров.
- Плоский, инновационный дизайн.
- Датчик температуры, включенный в контроллер.

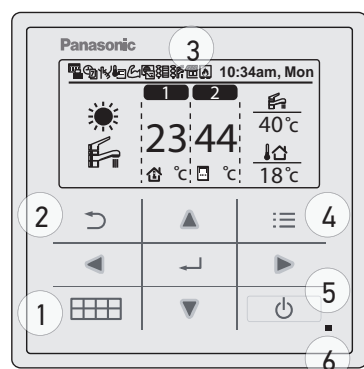

1. Кнопки быстрого меню.
2. Кнопка «назад», удобный возврат к предыдущему экрану.
3. ЖК-дисплей.
4. Кнопка главного меню. Для настройки функций
5. Кнопка «Вкл/Выкл».
6. Индикатор работы: светится во время работы, мигает во время аварии.



НОВЫЙ пульт управления.

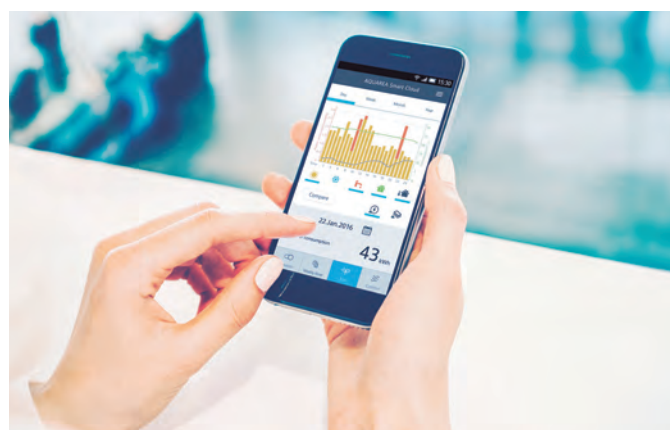

Удаленное управление и мониторинг: CZ-TAW1

	Шаг 1	Шаг 2 (с 2018)
Управление пользователем и контроль энергопотребления		
Визуализация и контроль	●	—
Планирование	●	—
Энергетическая статистика	●	—
Уведомление о аварии	●	—
Расширенные функции для удаленного обслуживания		
Мониторинг	—	●
Контроль	—	●
Статистика	—	●
Удаленный сервис	—	●

Совместимость	Модификация H
Точка подключения	Внутренний блок разъем CN-CNT
Интернет подключение	Беспроводной или проводной доступ в интернет
Датчик температуры	Может использоваться датчик дистанционного управления
Совместимость с планшетом или ПК	Да
Работа с пульта дистанционного управления - вкл/выкл настройка температуры, выбор режима нагрева и ГВС, коды ошибок, планирование	Да
Зоны нагрева	До 2 зон
Оценка энергопотребления - история предыдущих операций	Да — Да



1. Подключение к интернету
2. Подключение к внутреннему блоку, разъем CN-CNT

Простое и удобное управление энергопотреблением.

Aquarea Smart Cloud - это гораздо больше, чем простой термостат для включения или выключения нагревательного устройства. Это удобный и интуитивно понятный сервис для дистанционного управления полным спектром функций отопления и горячей воды, включая мониторинг потребления энергии.

Новые функции для компаний по техническому обслуживанию будут добавлены в течение 1-й половины 2018 года, благодаря чему расширенное дистанционное обслуживание будет доступно пользователям и компаниям, использующим любое устройство.



Panasonic предлагает.

Статистику, данные по энергопотреблению и его оптимизации, аварийные сигналы, данные по эксплуатации и обслуживанию, полный набор документации и т.п.

Подключение и контроль через BMS.

Большая гибкость для интеграции в ваши проекты KNX / Modbus позволяет полный двунаправленный мониторинг и контроль всех параметров функционирования.

Интерфейс KNX

Модели: PAW-AW-KNX-1i / PAW-AW-KNX-H

Эти новые интерфейсы обеспечивают полный контроль для функциональных параметров управления.

- Небольшие размеры.
- Быстрая установка и возможность скрытой установки.
- Внешнее питание не требуется.
- Прямое подключение к устройству.
- Полностью совместимый KNX: контроль и мониторинг от датчиков или шлюзов внутренних переменных внутреннего блока и кодов ошибок и индикации.
- Можно управлять одновременно с помощью пульта дистанционного управления и с помощью устройств KNX Master.



Интерфейс Modbus

Модели: PAW-AW-MBS-1 / PAW-AW-MBS-H

Эти новые интерфейсы обеспечивают полный контроль всех функциональных параметров управления.

- Небольшие размеры.
- Быстрая установка и возможность скрытой установки.
- Внешнее питание не требуется.
- Прямое подключение к устройству.
- Полностью совместимый с Modbus: контроль и мониторинг с любой BMS или PLC Modbus Master, внутренних переменных внутреннего блока и кодов ошибок и индикаций.
- Можно управлять одновременно с помощью пульта дистанционного управления и с помощью устройств Modbus.

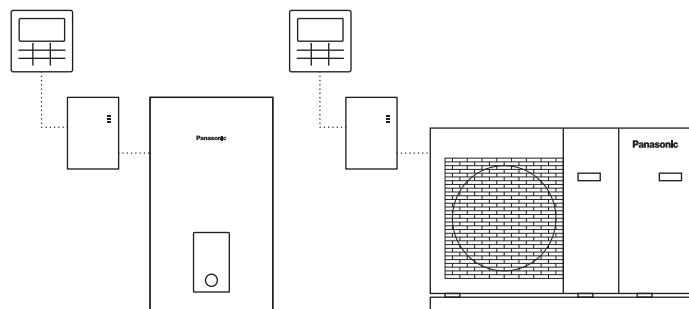

Модель	Интерфейс
PAW-AW-KNX-H	Модификация H, интерфейс KNX
PAW-AW-MBS-H	Модификация H, интерфейс Modbus
CZ-TAW1	Aquarea Smart Cloud, H модификация управления интернет доступом через Wi-Fi или проводную сеть.

Аксессуары



CZ-NS1P//CZ-NS3P//CZ-NS2P

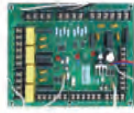

CZ-NS4P

Оptionальные платы управления	
CZ-NS2P	Плата подключения к солнечной панели для систем Mono-Bloc
CZ-NS3P	Плата подключения к солнечной панели для систем Mono-Bloc мощностью 6 и 9кВт.
CZ-NS4P	Плата подключения к солнечной панели и (зона 1) + (зона 2) для систем модификации H
Подогрев поддона наружного блока	
CZ-NE1P	Обогреватель поддона (Bi-Bloc и Mono-Bloc, не для блоков 3 и 5кВт)
CZ-NE2P	Обогреватель поддона (для моделей на 3 и 5кВт)

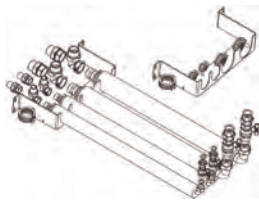

PAW-ADC-PREKIT-1



PAW-ADC-CV150

Аксессуары для All In One

PAW-ADC-PREKIT-1	Гибкие трубопроводы и настенный монтажный кронштейн
PAW-ADC-CV150	Декоративная боковая крышка с магнитным креплением

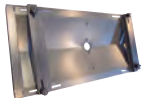

PAW-WTRAY



PAW-GRDSTD40



PAW-GRDBSE20

Аксессуары для наружного блока

PAW-WTRAY	Поддон для сбора конденсата
PAW-GRDSTD40	Подставка для наружного блока
PAW-GRDBSE20	Виброопоры (600 x 95 x 130 мм, 500 кг).



CZ-TK1



PAW-TS1 / PAW-TS2

Аксессуары для бака ГВС

CZ-TK1	Комплект датчика температуры для санитарного бака стороннего производителя (с медным отсеком и сенсорным кабелем длиной 6 метров)
PAW-TS1	Датчик температуры бака с 6 м кабелем
PAW-TS2	Датчик температуры бака с 20 м кабелем
PAW-TS4	Датчик температуры бака с 6 м кабелем диаметром всего 6 мм



PAW-BTANK50L

Аксессуары для водяного контура

PAW-BTANK50L	50 л буферный бак
--------------	-------------------

Управление

Комнатный термостат

PAW-A2W-RTWIRED

Проводной комнатный термостат с ЖК - дисплеем и таймером на неделю.

PAW-A2W-RTWIRELESS

Беспроводной комнатный термостат с ЖК - дисплеем и таймером на неделю.



PAW-A2W-RTWIRED PAW-A2W-RTWIRELESS

BMS интерфейсы

CZ-TAW1

Aquarea Smart Cloud, модификация H управления интернет доступом, через WiFi или проводную сеть.

PAW-AW-KNX-H

Интерфейс KNX, для модификации H.

PAW-AW-MBS-H

Интерфейс Modbus, для модификации H.



CZ-TAW1



PAW-AW-KNX-Ii



PAW-AW-MBS

Датчики для модификации H

PAW-A2W-TS00

Датчик наружной температуры.

PAW-A2W-TSRT

Комнатный зональный датчик температуры.

PAW-A2W-TSBU

Датчик для буферной емкости.

PAW-A2W-TSHC

Зональный датчик воды.

PAW-A2W-TSSO

Датчик температуры солнечного коллектора.



PAW-A2W-TS00



PAW-A2W-TSRT



PAW-A2W-TSHC



PAW-A2W-TSSO

Модификации H

PAW-A2WLOGGER

Регистратор данных: для записи показаний в течение длительного периода.

PAW-A2WCHECKER

Адаптер для подключения к ПК.



PAW-A2WLOGGER



PAW-A2WCHECKER

Показатели теплопроизводительности и охлаждения

Модификация Н. Серия High Performance. Исполнение Bi-Bloc & ALL in One. 220В

WH-UD03HE5

Tamb	HC	IP	COP	HC	IP	COP	HC	IP	COP	HC	IP	COP	HC	IP	COP	HC	IP	COP
LWC	30	30	30	35	35	35	40	40	40	45	45	45	50	50	50	55	55	55
-20				2,60	1,25	2,08				2,50	1,50	1,66				2,20	1,80	1,18
-15	3,20	1,26	2,54	3,20	1,39	2,30	3,10	1,52	2,04	3,00	1,64	1,83	2,80	1,78	1,57	2,75	1,92	1,43
-7	3,20	1,08	2,96	3,20	1,19	2,69	3,20	1,34	2,39	3,20	1,48	2,16	3,20	1,67	1,92	3,20	1,86	1,72
2	3,20	0,82	3,90	3,20	0,90	3,56	3,20	1,03	3,11	3,20	1,16	2,76	3,20	1,33	2,41	3,20	1,49	2,15
7	3,20	0,58	5,52	3,20	0,64	5,00	3,20	0,77	4,16	3,20	0,89	3,60	3,20	1,05	3,05	3,20	1,20	2,67

WH-UD05HE5

Tamb	HC	IP	COP	HC	IP	COP	HC	IP	COP	HC	IP	COP	HC	IP	COP	HC	IP	COP
LWC	30	30	30	35	35	35	40	40	40	45	45	45	50	50	50	55	55	55
-20				3,30	1,60	2,06				3,10	1,90	1,63				2,50	2,19	1,14
-15	4,20	1,75	2,40	4,20	1,94	2,16	3,80	1,96	1,94	3,40	1,98	1,72	3,20	2,05	1,56	3,00	2,12	1,42
-7	4,20	1,46	2,88	4,20	1,62	2,59	4,00	1,72	2,33	3,80	1,82	2,09	3,70	1,95	1,90	3,55	2,08	1,71
2	4,20	1,22	3,44	4,20	1,35	3,11	4,20	1,50	2,80	4,20	1,65	2,55	4,15	1,86	2,23	4,10	2,07	1,98
7	5,00	0,97	5,15	5,00	1,08	4,43	5,00	1,28	3,91	5,00	1,48	3,38	5,00	1,68	2,98	5,00	1,89	2,65

WH-UD07HE5

Tamb	HC	IP	COP	HC	IP	COP	HC	IP	COP	HC	IP	COP	HC	IP	COP	HC	IP	COP
LWC	30	30	30	35	35	35	40	40	40	45	45	45	50	50	50	55	55	55
-20				3,75	1,80	2,08				3,70	2,25	1,64				3,65	2,70	1,35
-15				4,60	1,98	2,32	4,60	2,19	2,10	4,60	2,40	1,92	4,55	2,63	1,73	4,50	2,86	1,57
-7				5,15	1,92	2,68	5,08	2,14	2,37	5,00	2,36	2,12	4,90	2,45	2,00	4,80	2,54	1,89
2				6,55	1,96	3,34	6,58	2,29	2,87	6,60	2,62	2,52	6,30	2,82	2,23	6,00	3,01	1,99
7				7,00	1,57	4,46	7,00	1,84	3,80	7,00	2,10	3,33	6,90	2,35	2,94	6,80	2,59	2,63

WH-UD09HE5

Tamb	HC	IP	COP	HC	IP	COP	HC	IP	COP	HC	IP	COP	HC	IP	COP	HC	IP	COP
LWC	30	30	30	35	35	35	40	40	40	45	45	45	50	50	50	55	55	55
-20				4,90	2,45	2,00				4,60	2,75	1,67				4,15	3,05	1,36
-15				5,90	2,66	2,22	5,65	2,82	2,00	5,40	2,98	1,81	5,20	3,08	1,69	5,00	3,18	1,57
-7				5,90	2,34	2,52	5,85	2,61	2,24	5,80	2,88	2,01	5,80	2,98	1,95	5,80	3,08	1,88
2				6,70	2,14	3,13	6,65	2,38	2,79	6,60	2,62	2,52	6,30	2,82	2,23	6,00	3,01	1,99
7				9,00	2,18	4,13	9,00	2,49	3,61	9,00	2,79	3,23	8,95	3,25	2,75	8,90	3,70	2,41

Модификация Н. Серия High Performance. Исполнение Bi-Bloc & ALL in One. 380В

WH-UD09HE8

Tamb	HC	IP	COP	HC	IP	COP	HC	IP	COP	HC	IP	COP	HC	IP	COP	HC	IP	COP
LWC	30	30	30	35	35	35	40	40	40	45	45	45	50	50	50	55	55	55
-20				6,60	2,84	2,32				6,05	3,39	1,78				5,35	3,66	1,46
-15	8,65	3,06	2,83	8,30	3,21	2,59	7,95	3,41	2,33	7,60	3,61	2,11	7,15	3,71	1,93	6,70	3,81	1,76
-7	9,35	2,91	3,21	9,00	3,16	2,85	8,85	3,54	2,50	8,70	3,92	2,22	8,30	3,89	2,13	7,90	3,86	2,05
2	9,31	2,35	3,96	9,00	2,51	3,59	9,00	2,78	3,24	9,00	3,05	2,95	8,90	3,49	2,55	8,80	3,94	2,23
7	9,00	1,54	5,84	9,00	1,86	4,84	9,00	2,16	4,17	9,00	2,46	3,66	9,00	2,76	3,26	9,00	3,06	2,94

WH-UD12HE8

Tamb	HC	IP	COP	HC	IP	COP	HC	IP	COP	HC	IP	COP	HC	IP	COP	HC	IP	COP
LWC	30	30	30	35	35	35	40	40	40	45	45	45	50	50	50	55	55	55
-20				7,10	3,22	2,20				6,45	3,72	1,73				5,55	3,96	1,40
-15	9,30	3,46	2,69	8,90	3,62	2,46	8,50	3,79	2,24	8,10	3,95	2,05	7,50	4,05	1,85	7,00	4,16	1,68
-7	10,40	3,37	3,09	10,00	3,66	2,73	9,60	3,95	2,43	9,20	4,24	2,17	8,70	4,26	2,04	8,20	4,27	1,92
2	11,80	3,10	3,81	11,40	3,31	3,44	11,00	3,53	3,12	10,60	3,74	2,83	9,80	3,94	2,49	9,10	4,14	2,20
7	12,00	2,10	5,71	12,00	2,53	4,74	12,00	2,96	4,05	12,00	3,39	3,54	12,00	3,78	3,17	12,00	4,16	2,88

WH-UD16HE8

Tamb	HC	IP	COP	HC	IP	COP	HC	IP	COP	HC	IP	COP	HC	IP	COP	HC	IP	COP
LWC	30	30	30	35	35	35	40	40	40	45	45	45	50	50	50	55	55	55
-20				8,20	3,88	2,11				7,75	4,66	1,66				6,30	4,66	1,35
-15	10,60	4,09	2,59	10,30	4,38	2,35	10,00	4,67	2,14	9,70	4,96	1,96	8,80	4,94	1,78	7,90	4,91	1,61
-7	11,90	4,03	2,95	11,40	4,43	2,57	10,80	4,83	2,24	10,30	5,22	1,97	9,60	5,09	1,89	9,00	4,95	1,82
2	13,50	3,74	3,61	13,00	3,96	3,28	12,40	4,18	2,97	11,90	4,40	2,70	10,80	4,46	2,42	9,80	4,51	2,17
7	16,00	3,21	4,98	16,00	3,74	4,28	16,00	4,27	3,75	16,00	4,80	3,33	15,20	5,11	2,97	14,50	5,41	2,68

Tamb: Температура окружающей среды (°C).

LWC: Температура воды на выходе из конденсатора (°C).

HC: Мощность обогрева (кВт).

CC: Мощность охлаждения (кВт).

IP: Потребляемая мощность (кВт).

Данные измеряются Panasonic в соответствии со стандартом EN14511-2.

Данные приведены только в справочных целях.

Модификация Н. Серия T-CAP. Исполнение Bi-Bloc & ALL in One. 380B

WH-UX09HE8

Tamb	HC	IP	COP	HC	IP	COP	HC	IP	COP	HC	IP	COP	HC	IP	COP	HC	IP	COP
LWC	30	30	30	35	35	35	40	40	40	45	45	45	50	50	50	55	55	55
-20				9,00	4,20	2,14				8,80	4,80	1,83				8,40	5,38	1,56
-15	9,00	3,24	2,78	9,00	3,51	2,56	9,00	3,91	2,30	9,00	4,30	2,09	9,00	4,73	1,90	9,00	5,16	1,74
-7	9,00	2,71	3,32	9,00	3,16	2,85	9,00	3,62	2,49	9,00	4,07	2,21	9,00	4,27	2,11	9,00	4,46	2,02
2	9,00	2,36	3,81	9,00	2,51	3,59	9,00	2,78	3,24	9,00	3,05	2,95	9,00	3,56	2,53	9,00	4,07	2,21
7	9,00	1,64	5,49	9,00	1,86	4,84	9,00	2,16	4,17	9,00	2,46	3,66	9,00	2,76	3,26	9,00	3,06	2,94

WH-UX12HE8

Tamb	HC	IP	COP	HC	IP	COP	HC	IP	COP	HC	IP	COP	HC	IP	COP	HC	IP	COP
LWC	30	30	30	35	35	35	40	40	40	45	45	45	50	50	50	55	55	55
-20				11,50	5,60	2,05				10,50	5,89	1,78				8,50	5,70	1,49
-15	12,00	4,75	2,53	12,00	4,96	2,42	12,00	5,41	2,22	12,00	5,86	2,05	11,80	6,24	1,89	11,60	6,62	1,75
-7	12,00	3,85	3,12	12,00	4,41	2,72	12,00	4,98	2,41	12,00	5,54	2,17	12,00	5,90	2,03	12,00	6,26	1,92
2	12,00	3,19	3,76	12,00	3,49	3,44	12,00	3,87	3,10	12,00	4,25	2,82	12,00	4,86	2,47	12,00	5,47	2,19
7	12,00	2,18	5,50	12,00	2,53	4,74	12,00	2,96	4,05	12,00	3,39	3,54	12,00	3,78	3,17	12,00	4,16	2,88

WH-UX16HE8

Tamb	HC	IP	COP	HC	IP	COP	HC	IP	COP	HC	IP	COP	HC	IP	COP	HC	IP	COP
LWC	30	30	30	35	35	35	40	40	40	45	45	45	50	50	50	55	55	55
-20				15,50	8,11	1,91				14,50	8,28	1,75				13,00	8,55	1,52
-15	16,00	6,30	2,54	16,00	6,89	2,32	16,00	7,45	2,15	16,00	8,10	1,98	16,00	8,48	1,89	15,20	8,96	1,70
-7	16,00	5,85	2,74	16,00	6,42	2,49	16,00	7,00	2,29	16,00	7,57	2,11	16,00	8,10	1,98	16,00	8,62	1,86
2	16,00	4,67	3,43	16,00	5,21	3,07	16,00	5,74	2,79	16,00	6,31	2,54	16,00	6,90	2,32	16,00	7,50	2,13
7	16,00	3,35	4,78	16,00	3,74	4,28	16,00	4,30	3,72	16,00	4,80	3,33	16,00	5,43	2,95	16,00	5,91	2,71

Модификация Н. Серия High Performance. Исполнение Bi-Bloc & ALL in One. 380B

WH-UD09HE8

Tamb	CC	IP	EER	CC	IP	EER	CC	IP	EER
LWC	7	7	7	14	14	14	18	18	18
16	7,50	1,15	6,52	9,10	1,20	7,58	7,00	1,13	6,19
25	8,35	1,77	4,72	10,90	1,78	6,12	7,00	1,24	5,65
35	7,00	2,23	3,14	8,30	2,32	3,58	7,00	1,52	4,61
43	5,52	2,54	2,17	7,69	2,77	2,78	5,60	1,80	3,11

WH-UD12HE8

Tamb	CC	IP	EER	CC	IP	EER	CC	IP	EER
LWC	7	7	7	14	14	14	18	18	18
16	7,86	1,18	6,66	13,15	1,40	9,39	10,00	1,73	5,78
25	12,08	2,90	4,17	15,70	2,05	7,66	10,00	1,97	5,08
35	10,00	2,56	3,91	12,00	2,67	4,49	10,00	2,40	4,17
43	7,80	3,80	2,05	11,10	3,19	3,48	8,00	2,85	2,81

WH-UD16HE8

Tamb	CC	IP	EER	CC	IP	EER	CC	IP	EER
LWC	7	7	7	14	14	14	18	18	18
16	9,20	1,62	5,68	16,40	2,58	6,36	12,20	2,45	4,98
25	14,40	3,92	3,67	19,20	3,83	5,01	12,20	2,79	4,37
35	12,20	4,76	2,56	15,00	4,98	3,01	12,20	2,96	4,12
43	7,75	3,40	2,28	13,80	5,95	2,32	9,70	4,00	2,43

Модификация Н. Серия T-CAP. Исполнение Bi-Bloc & ALL in One. 380B

WH-UX09HE8

Tamb	CC	IP	EER	CC	IP	EER
LWC	7	7	7	18	18	18
18	7,00	1,36	5,15	-	-	-
25	7,65	1,91	4,01	-	-	-
35	7,00	2,21	3,17	-	-	-
43	6,25	2,66	2,35	-	-	-

WH-UX12HE8

Tamb	CC	IP	EER	CC	IP	EER
LWC	7	7	7	18	18	18
18	7,50	1,41	5,32	-	-	-
25	8,90	2,16	4,12	-	-	-
35	10,00	3,56	2,81	-	-	-
43	8,00	3,01	2,66	-	-	-

WH-UX16HE8

Tamb	CC	IP	EER	CC	IP	EER
LWC	7	7	7	18	18	18
18	8,50	1,70	5,00	10,00	1,70	5,88
25	14,00	4,00	3,50	14,00	2,94	4,76
35	12,20	4,76	2,56	12,20	3,50	3,49
43	7,10	3,31	2,15	9,80	3,31	2,96

№	Позиция	Рекомендованные аксессуары	Подключение	Макс. длина кабеля (м)
1	Модель Vi-Bloc от 3-16 кВт	WH-SXC / WH-SDC WH-UX / WH-UD		
2	Фильтр грубой очистки воды 500 мкм			
3	Автоматический спускной клапан воздуха			
4	Система фильтрации и pH воды			
5	Балансировочный вентиль			
6	3-ходовой вентиль с приводом управления для переключения на ГВС	Siemens. Привод SFA 21/18 Вентиль VV 146/25	CN1. Питание 230В N-нейтраль. Откр./Закр. 3-точки	50
7	Буферный бак	PAW-BTANK 50L		
8	ЗОНА 1: контур отопления 1 ЗОНА 2: контур отопления 2			
9	Узел автоматической подпитки воды в систему			
10	Группа безопасности: воздушный и подрывной клапан, манометр			
11	Термостатический смеситель ГВС			
12	Бак накопитель ГВС (с максимальным ТЭНом 3 кВт)	PAW-TD20C1E5	Питание 230В. ТЭН 1,5 кВт	
13	Расширительный бак системы водоснабжения	Подбор оборудования по проекту		
14	Комнатный проводной термостат с ЖК-дисплеем и таймером на неделю	PAW-A2W-RTWIRED (см. Аксессуары)	CN2. Питание 230В (фаза/ноль) Управление: Нагрев/Охл. 4-точки	50
15	Пульт управления (стандартно установлен на внутреннем блоке с датчиком температуры)		CN2. Возможность удаления от внутреннего блока	50
16	Плата расширенного управления теплового насоса	CZ-NS4P	CN-PWR3/PWR4/R2. Установка во внутреннем блоке	
17	Датчик наружной температуры	PAW-A2W-TSBU	CN5. 2-точки	30
18	Котел (газовый, электрический)	Подбор оборудования по проекту	CN3. 2-точки. Сухой контакт	50
19	Комплект датчика температуры для санитарного бака любого производителя с медным отсеком и сенсорным кабелем длиной 6 м	CZ-TK1 (см. Аксессуары)	CN5. 2-точки	30
20	Циркуляционный дополнительный насос (Extra Pump)	WiLo. Yonos 25/6	SSR1. Питание 230В 2-точки	50
21	Датчик температуры воды для: ЗОНА 1 и ЗОНА 2	PAW-A2W-TSHC	CN204. 2-точки ЗОНА 1 (CZ-NS4P) 2-точки ЗОНА 2	30
22	Циркуляционный насос бассейна	Подбор оборудования по проекту	CN209. Питание 230В (CZ-NS4P) 2-точки	50
23	Теплообменник для подогрева бассейна	Подбор оборудования по проекту		
24	Датчик температуры воды бассейна	PAW-A2W-TSHC	CN204. 2-точки (CZ-NS4P)	30
25	Циркуляционный насос для отопления: ЗОНА 1	Подбор оборудования по проекту	CN208. Питание 230В (CZ-NS4P) 2-точки	50
26	Циркуляционный насос для отопления: ЗОНА 2	Подбор оборудования по проекту	CN208. Питание 230В (CZ-NS4P) 2-точки	50
27	3-ходовой смесительный клапан: ЗОНА 1	Caleffi 167032	CN203. Питание 230В. 3-точки (CZ-NS4P) N-нейтраль. Откр./Закр. Время открытия: от 30 -120 сек	50
28	3-ходовой смесительный клапан: ЗОНА 2	Caleffi 167032	CN203. Питание 230В. 3-точки (CZ-NS4P) N-нейтраль. Откр./Закр. Время открытия: от 30 -120 сек	50
29	2-ходовой вентиль с приводом для отсечения ЗОН от охлаждения	Siemens. Привод SFA 21/18 Вентиль VV 146/25	CN1. Питание 230В. 3-точки N-нейтраль. Откр./Закр.	50
30	Датчик температуры буферного бака	PAW-A2W-TSBU	CN205. 2-точки (CZ-NS4P)	30
31	Буферный бак стороннего производителя			
32	Датчик температуры солнечной панели	PAW-A2W-TSSO	CN207. 2-точки (CZ-NS4P)	30

Базовая схема: ГВС + отопление (теплый пол или радиаторы)

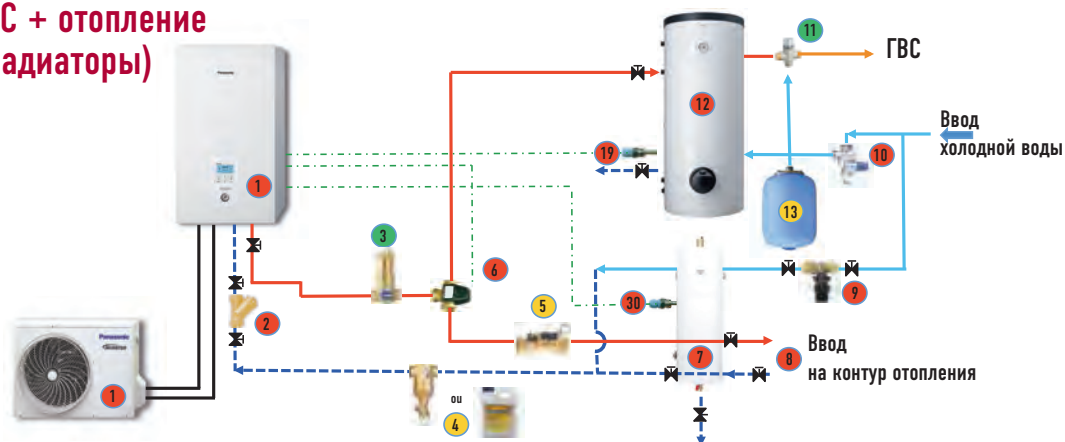

КОНФИГУРАЦИЯ: 1 ЗОНА

**Vi-Vloc: 1 зона без буферного бака
(теплый пол) + термостат**

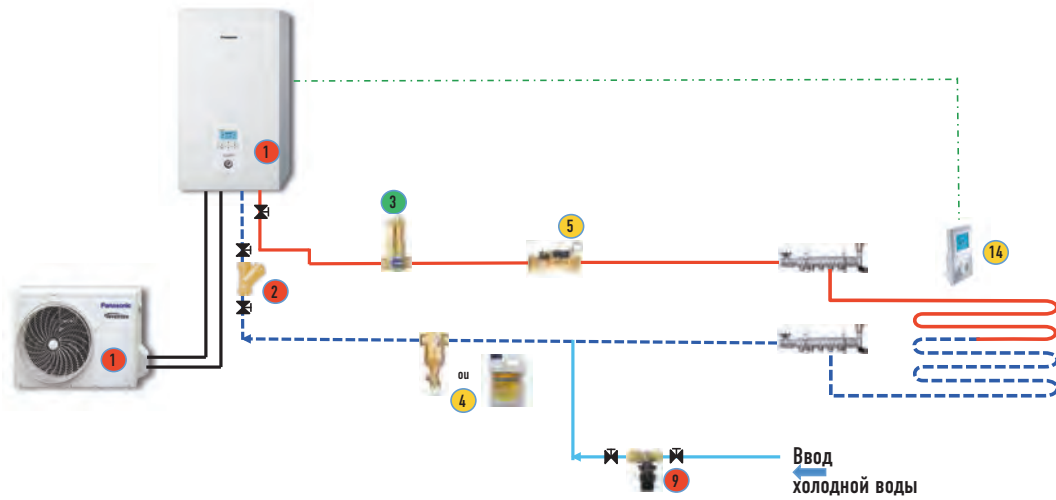

**Vi-Vloc: 1 зона без буферного бака
(теплый пол) + выносной пульт управления**

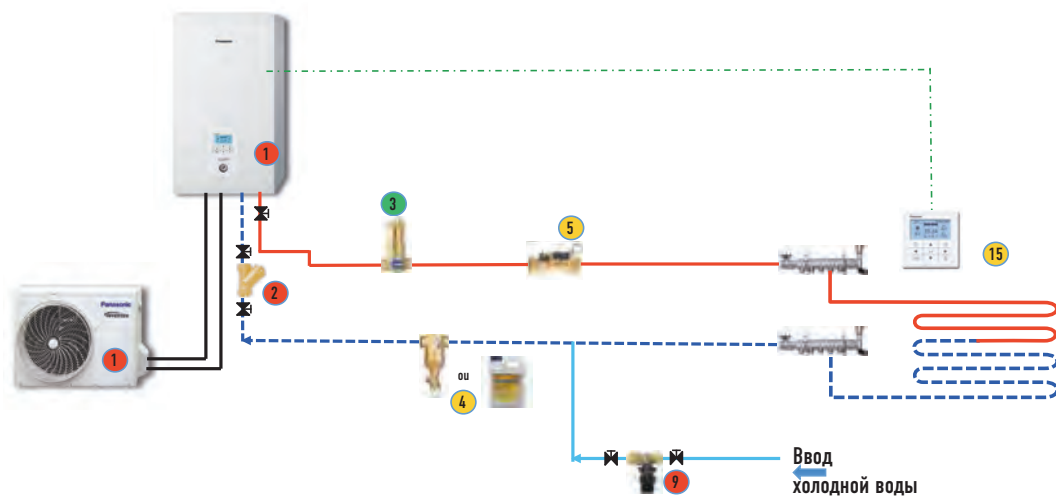

**Vi-Vloc: 1 зона с буферным баком
(радиатор) + термостат**

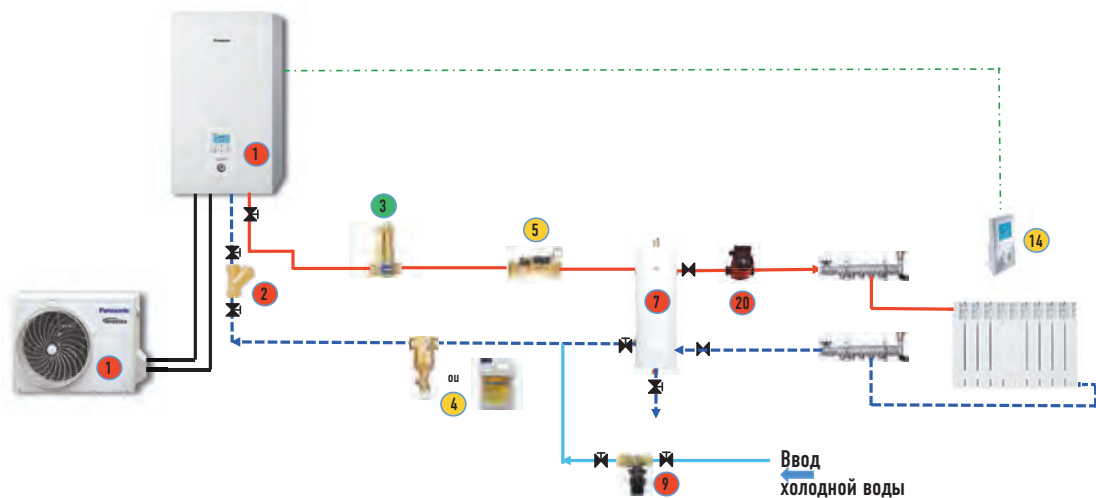

**Vi-Vloc: 1 зона с буферным баком
(теплый пол) + термостат**

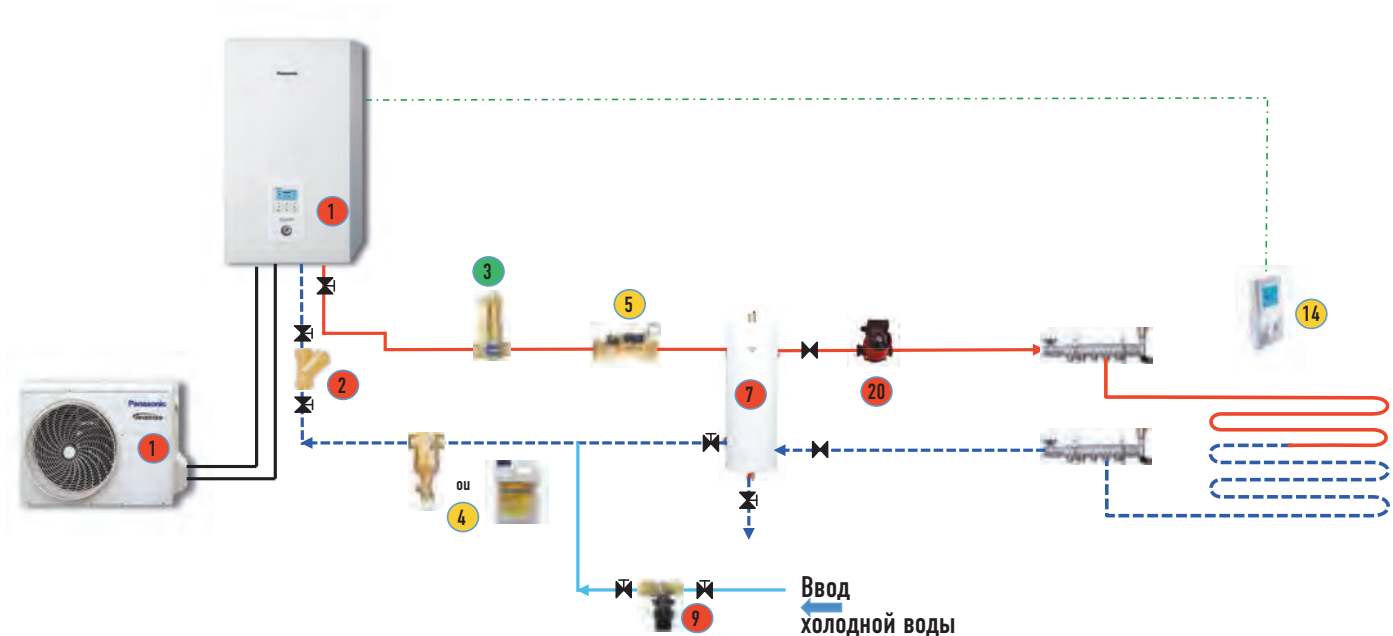

**Vi-Vloc: 1 зона с буферным баком
(фанкойл) с байпасом без смесителя + термостат**
Буферный бак подключен как проходной на подаче

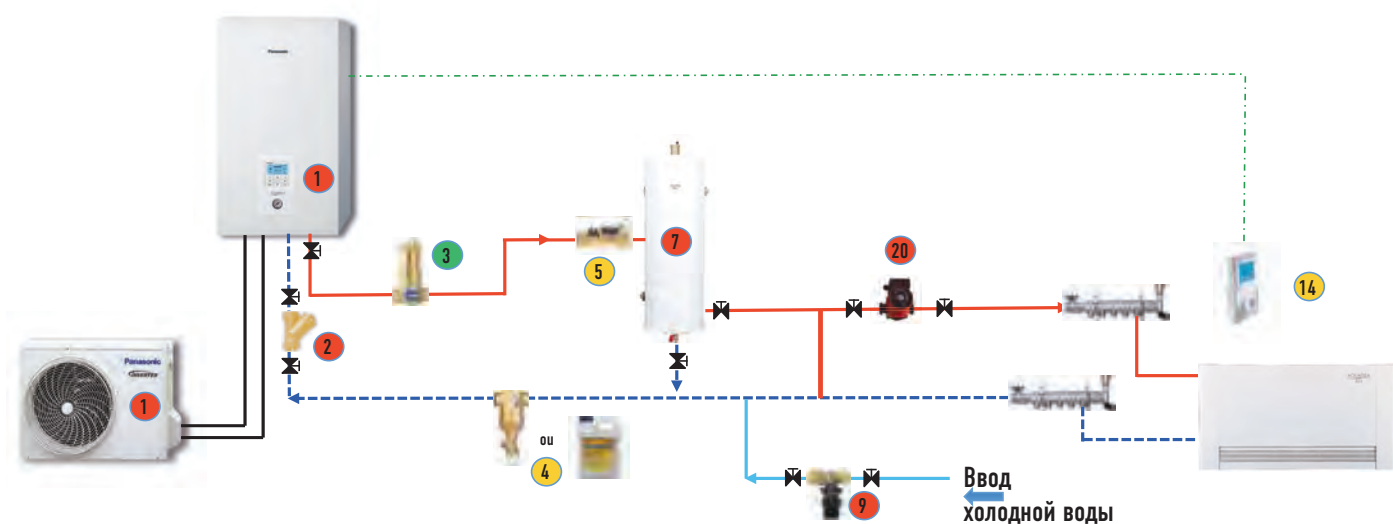

**Vi-Bloc: 1 зона (радиатор) + 2 зона (бассейн)
+ плата CZ-NS4P + термостат**

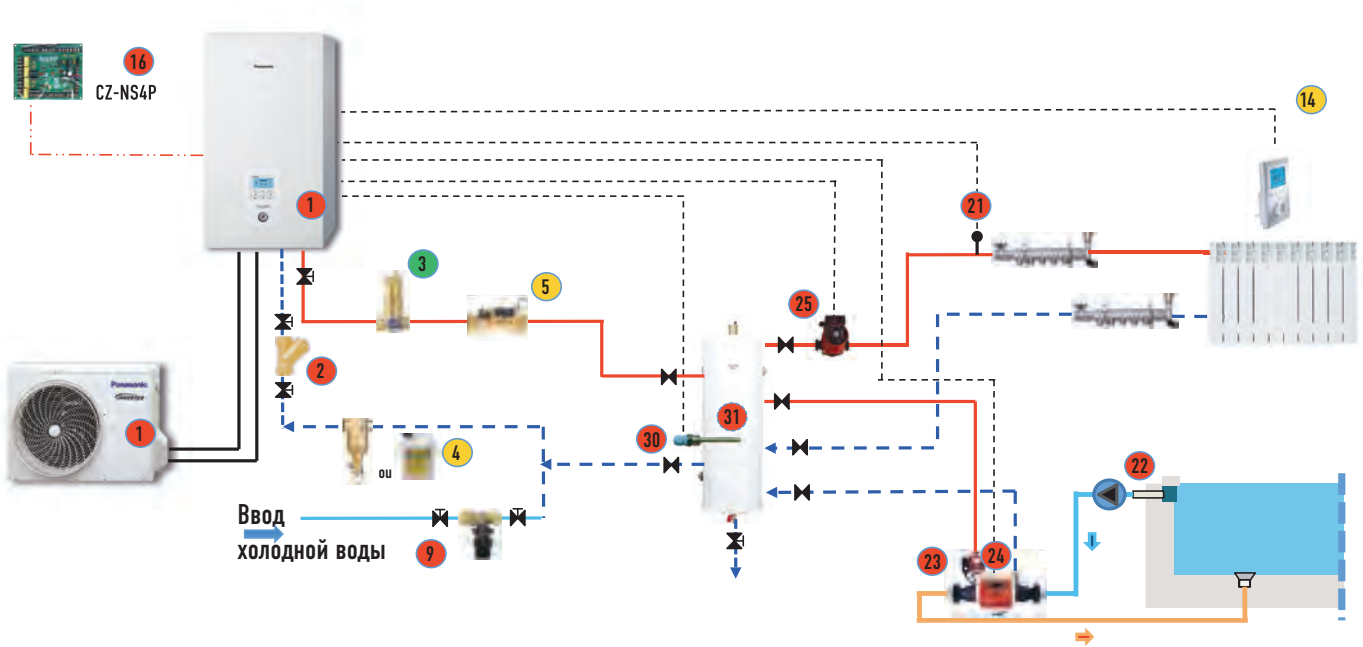

КОНФИГУРАЦИЯ: 2 ЗОНЫ

**Vi-Bloc: 2 зоны (радиатор) + 2 насосные группы без смесителей
+ 2 термостата**

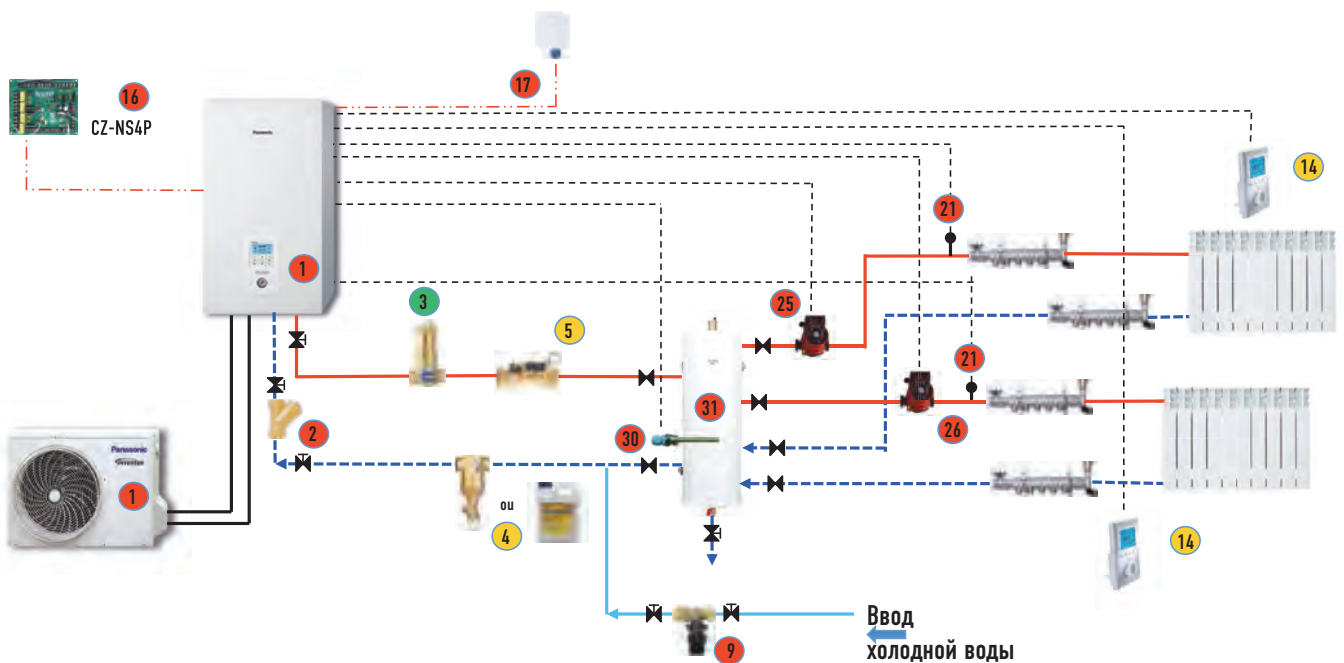

**Vi-Bloc: 2 зоны (теплый пол)
+ 2 насосные группы со смесителями**

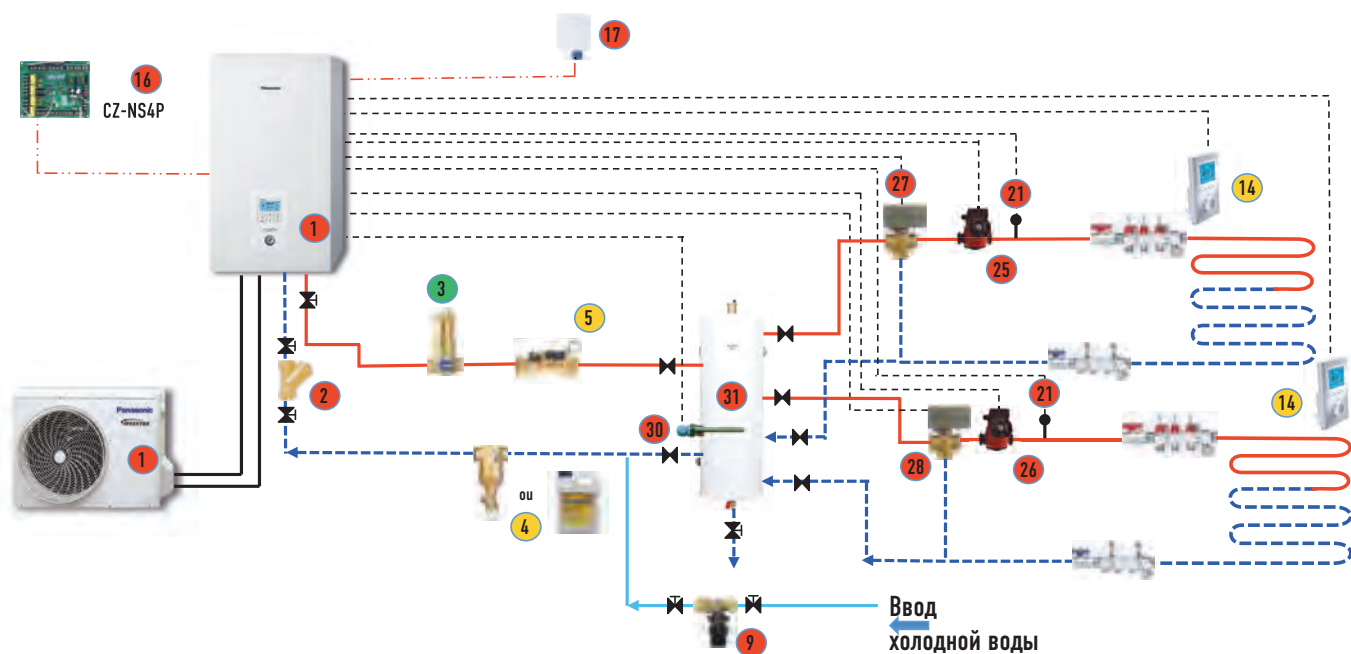

**Vi-Bloc: 1 зона (радиатор) с насосной группой
+ 2 зона (теплый пол) с насосной группой со смесителем**

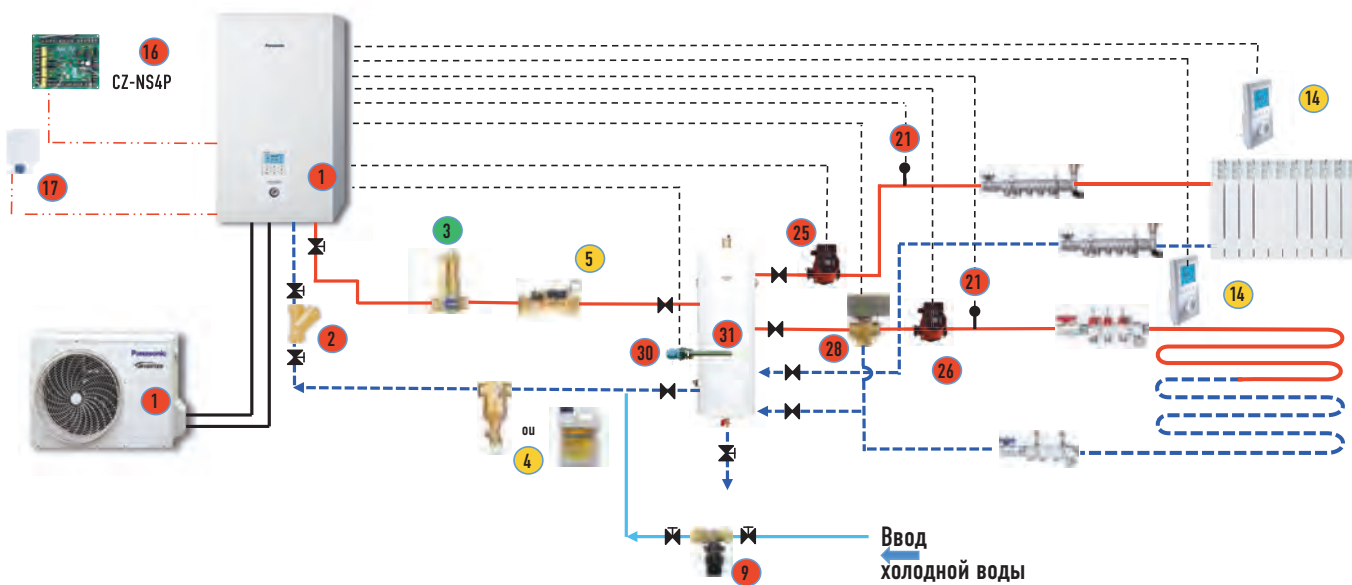

Бивалентная конфигурация

Vi-Bloc: Внешний нагреватель (котел) + 1 зона (радиатор) без смесителя

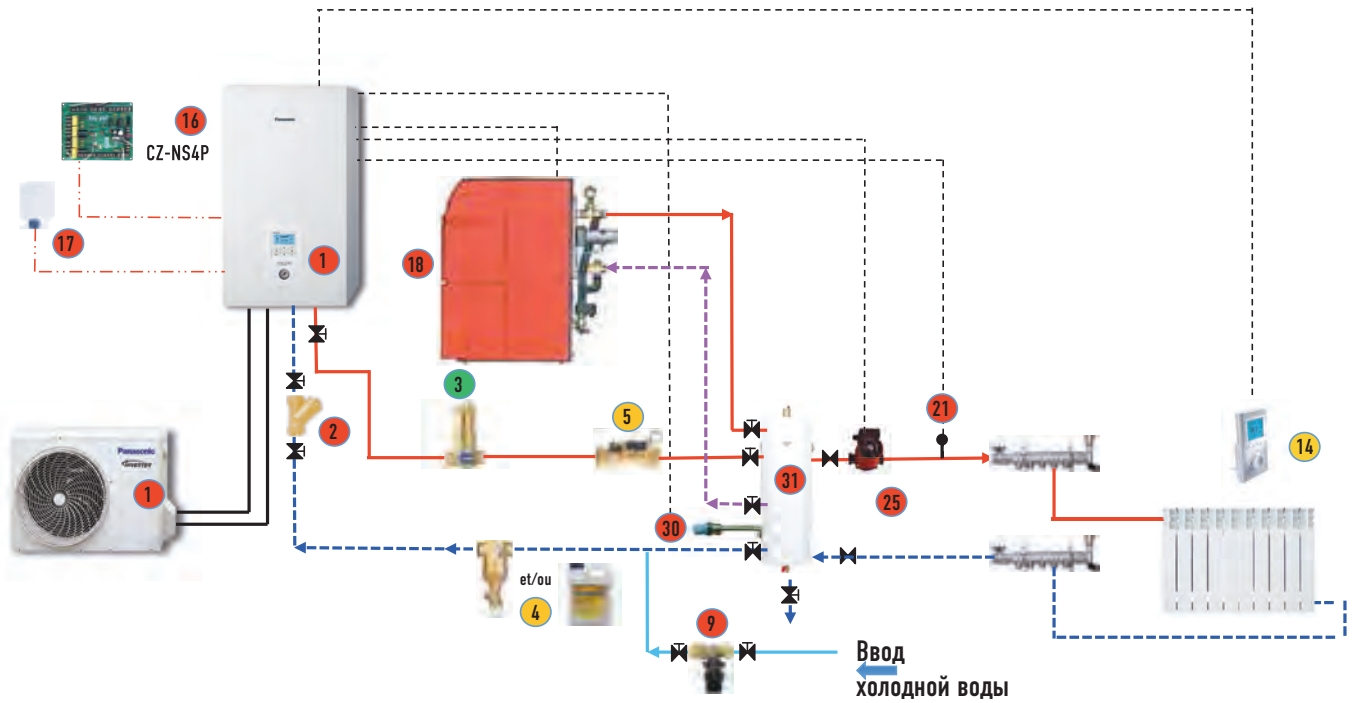

Vi-Bloc: Котел + 2 зоны (радиаторы) + две насосные группы + 2 термостата

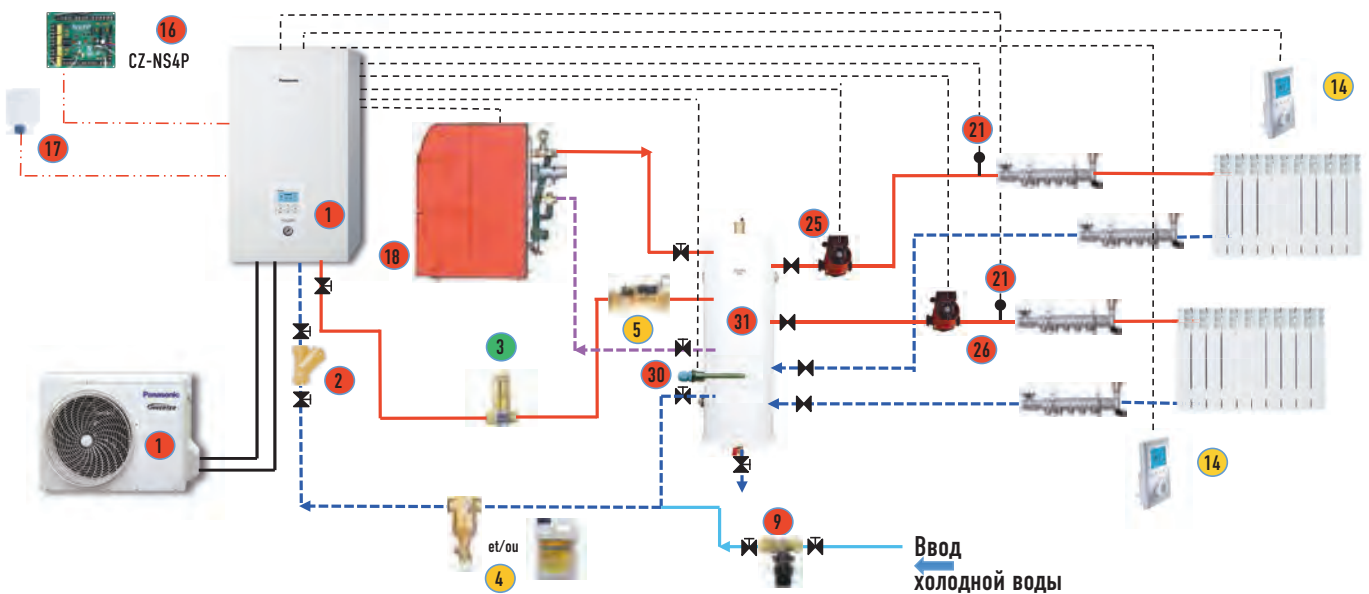

Vi-Bloc: Котел + 1 зона (радиатор) + 1 зона (теплый пол) + две насосные группы + 1 смеситель + 2 термостата

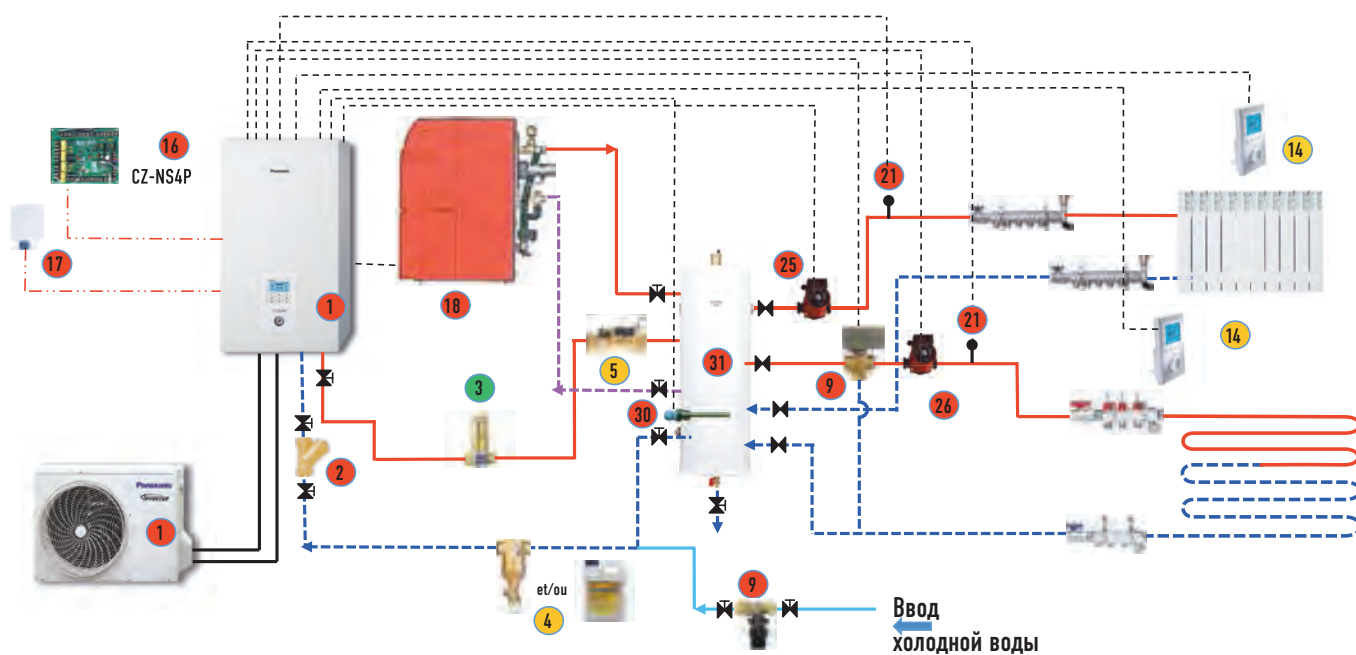

Vi-Bloc: Котел + 1 зона (радиатор) + бассейн (две насосные группы)

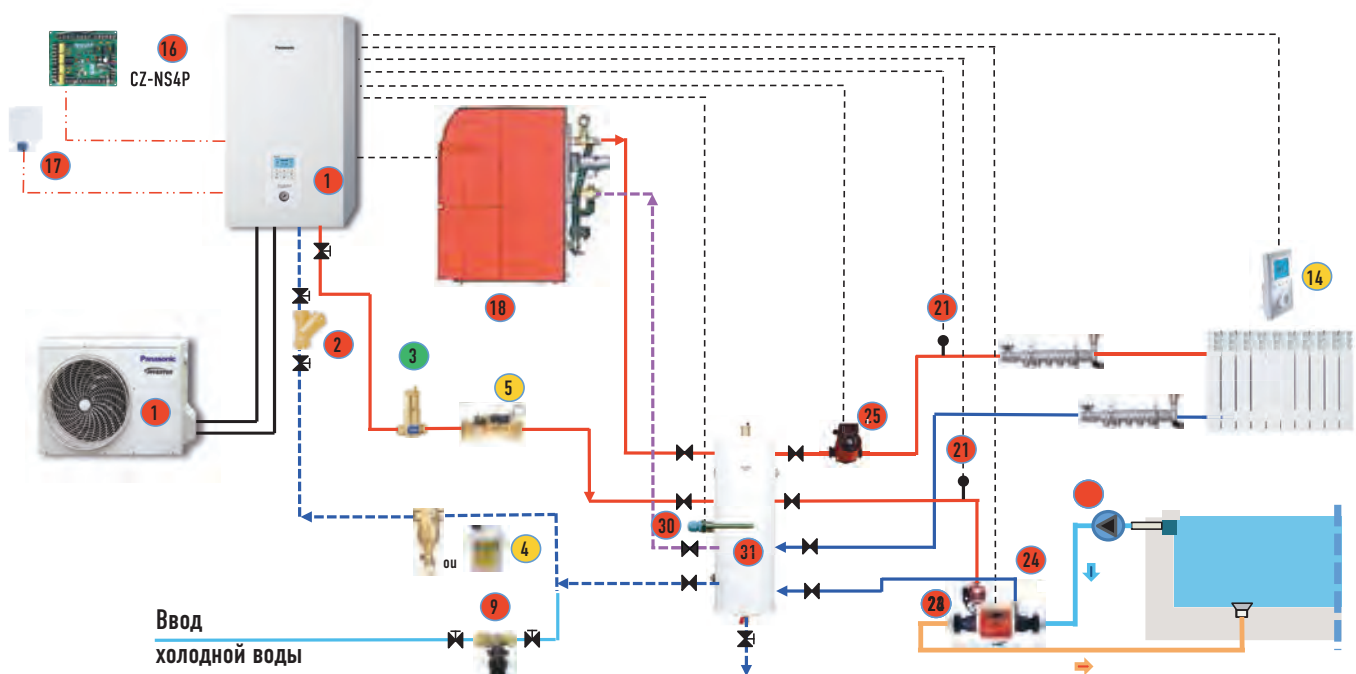

Vi-Bloc: 1 зона (радиатор) + 1 зона (теплый пол) + ГВС + солнечный коллектор (две насосные группы + 1 смеситель)

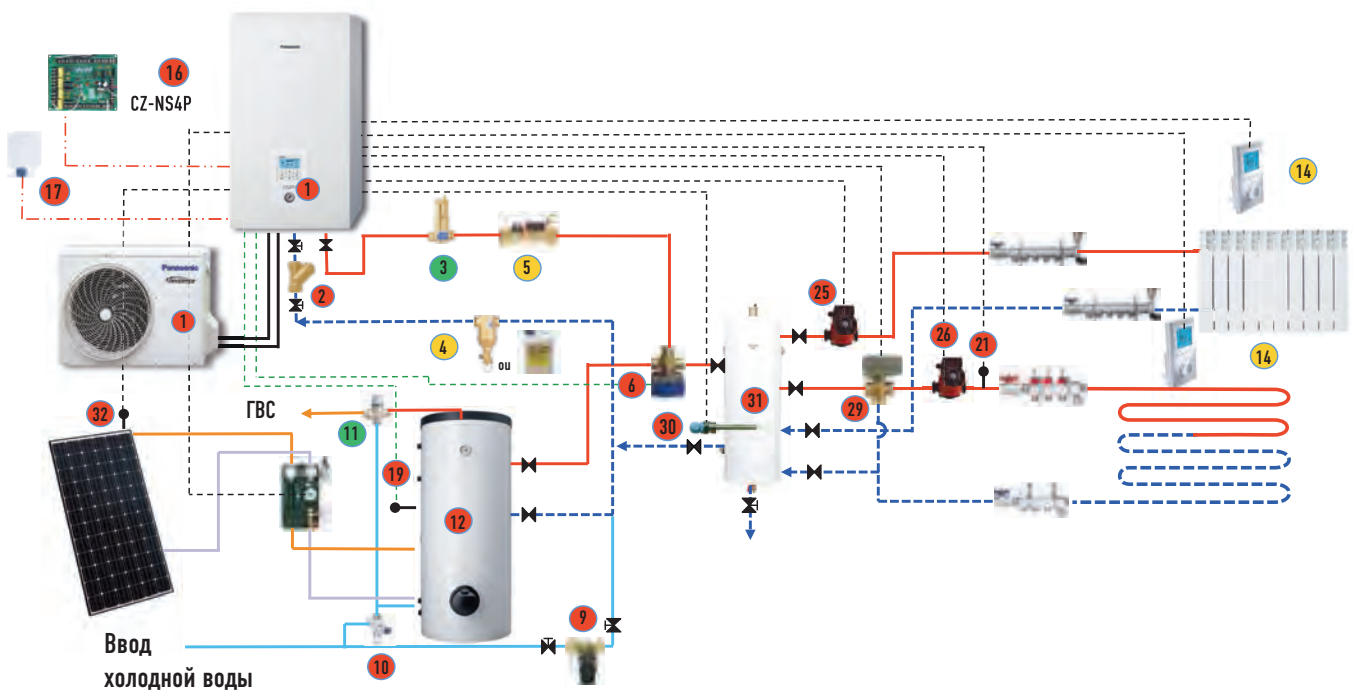

Vi-Bloc: 1 зона (фанкойл) + 1 зона (теплый пол) + ГВС (1 насосная группа + 1 смеситель)

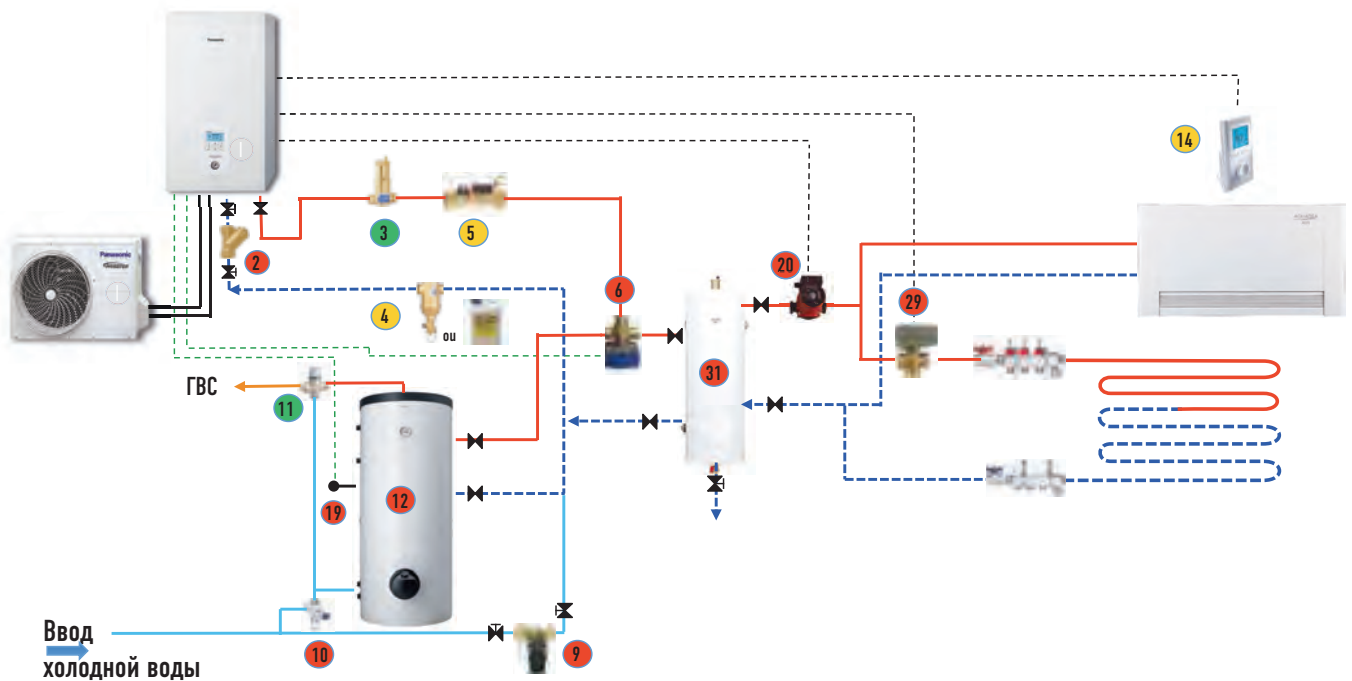

**Vi-Bloc: 1 зона (фанкойл) + 1 зона (теплый пол)
+ ГВС (2 насосные группы + 1 смеситель) + плата CZ-NS4P**

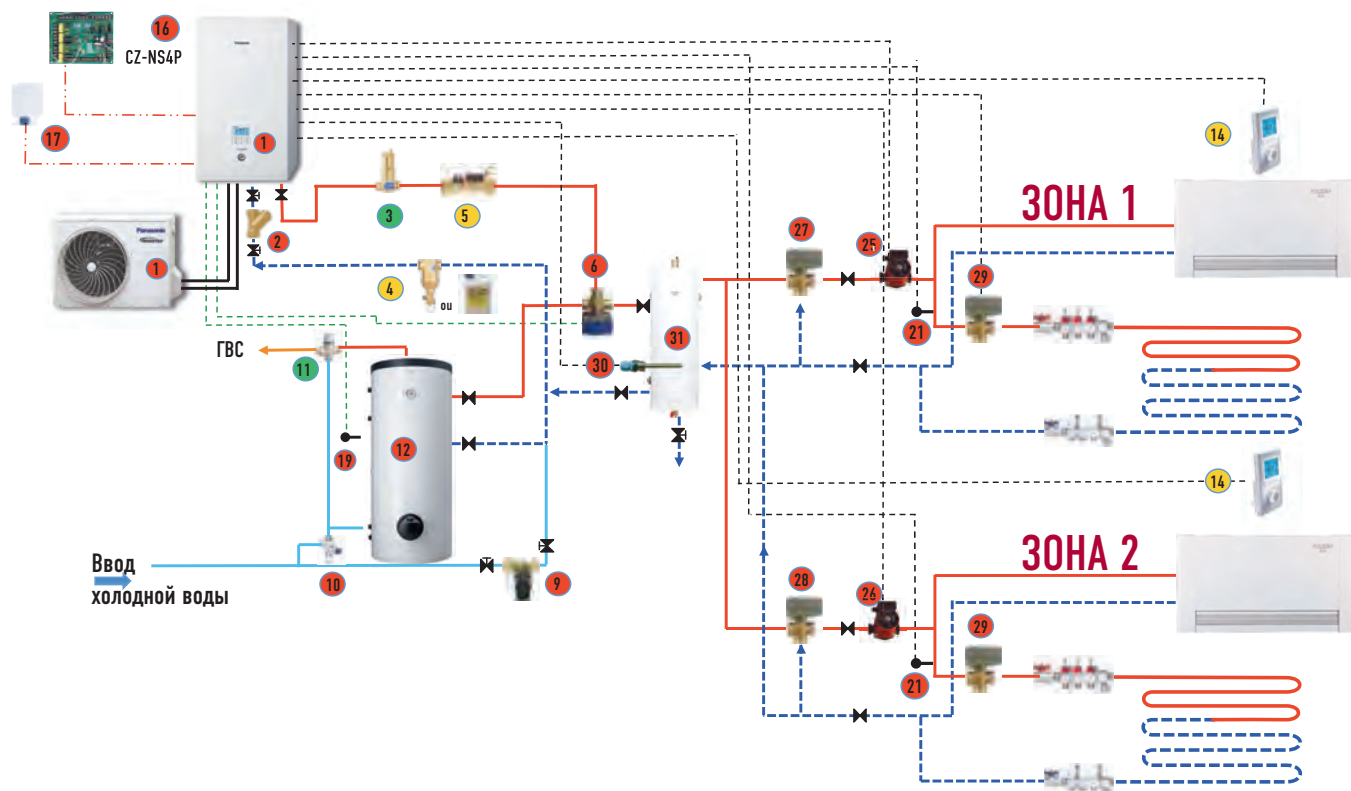

**Vi-Bloc: 1 зона (фанкойл) + 1 зона (теплый пол)
+ ГВС (2 насосные группы + 1 смеситель) + плата CZ-NS4**

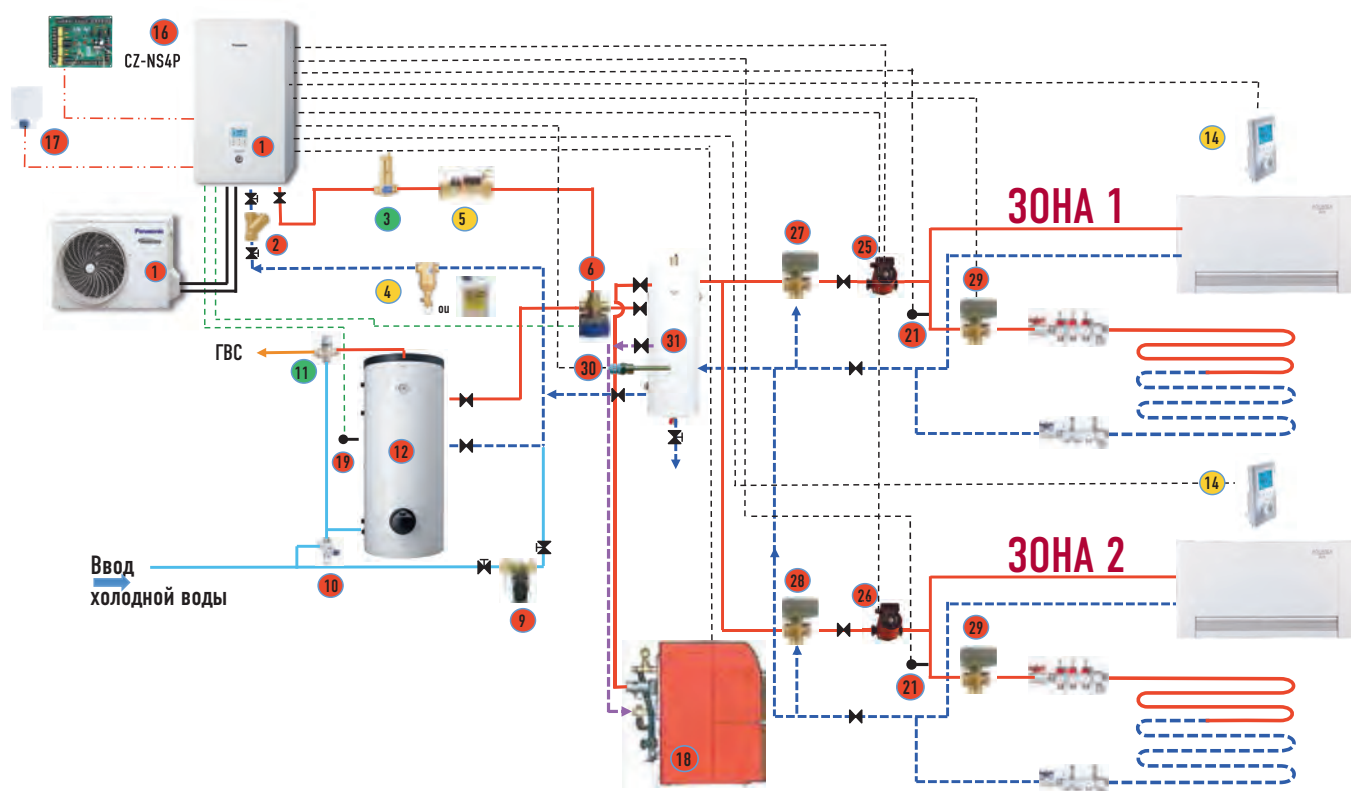

**Vi-Vloc: 1 зона (фанкойл) + 1 зона (теплый пол)
+ ГВС (2 насосные группы + 1 смеситель) + плата CZ-NS4**

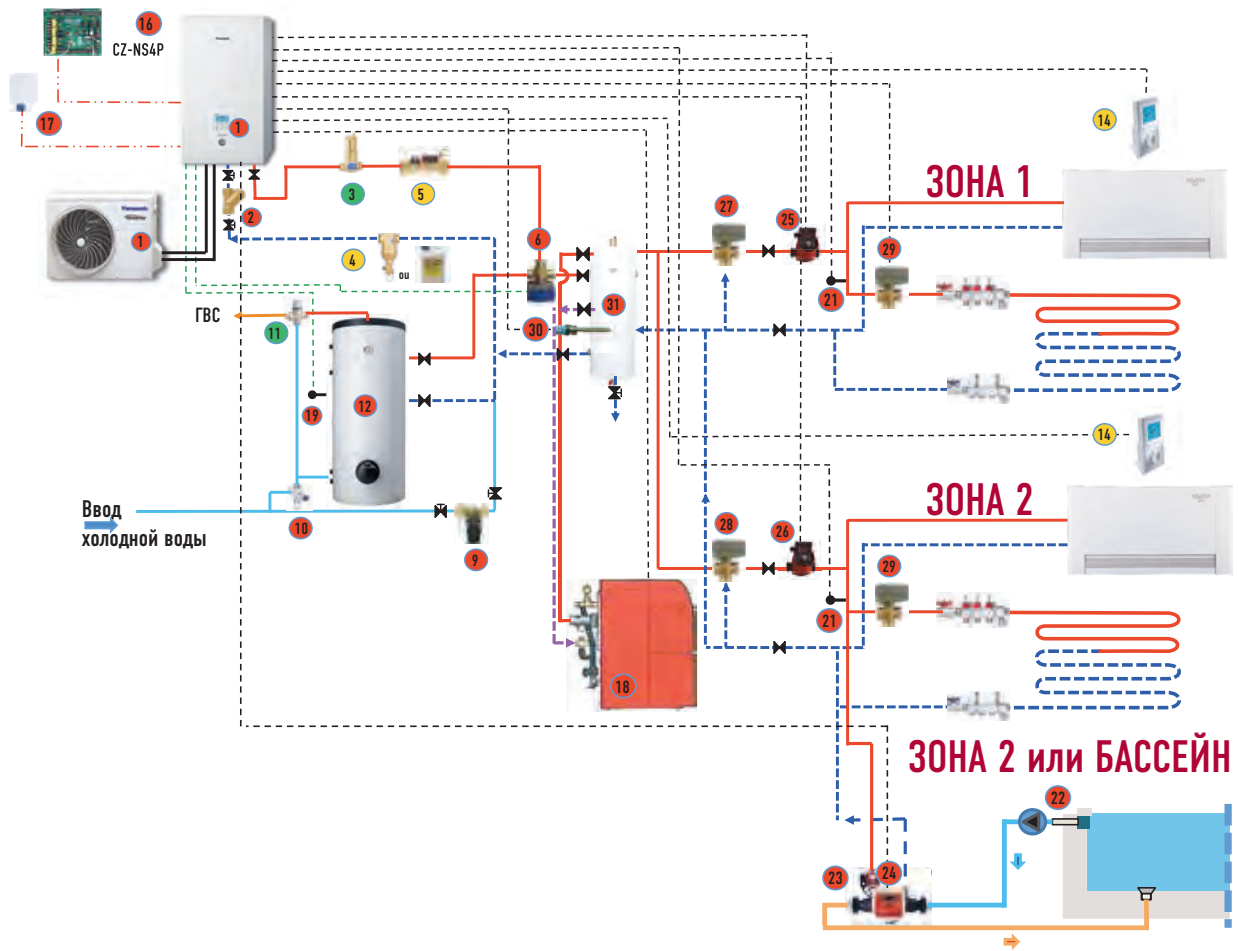

**Vi-Vloc: 1 зона (фанкойл) + 1 зона (теплый пол)
+ ГВС (2 насосные группы + 1 смеситель) + плата CZ-NS4**

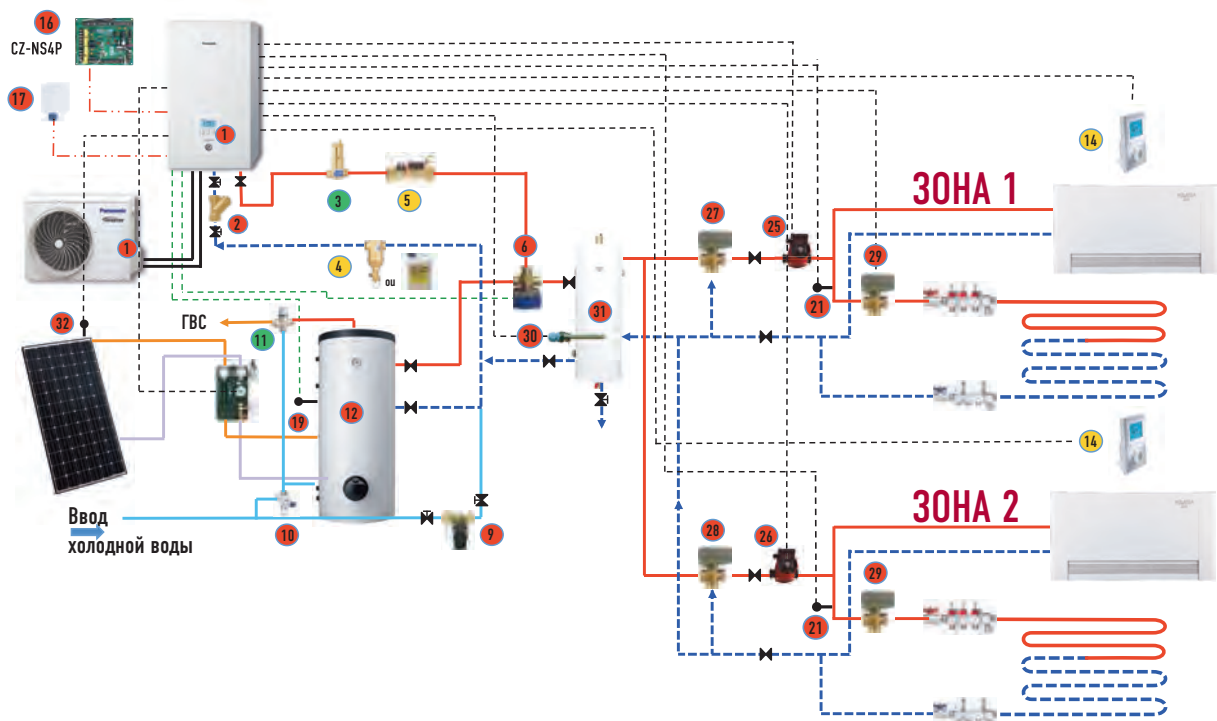



Aquarea Designer

Сегодня компания Panasonic готова представить конструкторам, установщикам и дилерам давно ожидаемый ими программный инструмент, позволяющий обчислять системы, создавать монтажные схемы и выписывать ведомости материальных ресурсов одним нажатием кнопки.

Программа предназначена для разработчиков, монтажников и продавцов. Она позволяет выбрать для конкретной задачи тепловой насос из линейки Panasonic Aquarea, рассчитать энергосбережение, сравнить полученные данные с другими источниками тепловой энергии, и наконец, определить объем выбросов CO₂.

С использованием Panasonic Aquarea Designer разработка проектов систем микроклимата становится чрезвычайно простой задачей. Для специалистов существуют две версии: Quick Design и Expert Design. Каждая из них предлагает пользователю шаг за шагом внести

проектные данные и получить готовый отчет (имеются два формата: Quick и Large). Готовый документ выдается как файл HTML или непосредственно распечатывается на принтере. Чтобы получить готовый отчет, пользователь должен внести проектные данные. В частности:

- Отапливаемая площадь
- Требования к системе отопления
- Температура потока на входе и на выходе
- Климатические условия (выбираются из выпадающего меню): в частности, окружающая температура
- Тип и объем резервуара, заданная температура горячей воды

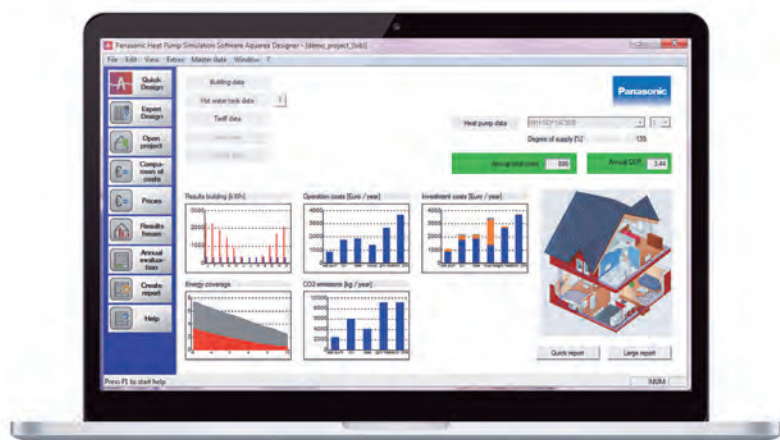

Aquarea Designer — это экономия

Aquarea Designer рассчитывает энергозатраты по проекту: на горячую воду, отопление, работу насосов. Программа отображает время работы оборудования и вычисляет коэффициент теплопроизводительности COP. Проектировщик может продемонстрировать клиентам эффективность выбранного оборудования в сравнении с другим: например, газовыми, дизельными и дровяными котлами, обычным электрическим отоплением, в том числе с использованием накопительных котлов. Принимаются во внимание капитальные и эксплуатационные затраты, расходы на ремонт и обслуживание. Программа позволяет провести расчеты по выбросам CO₂.

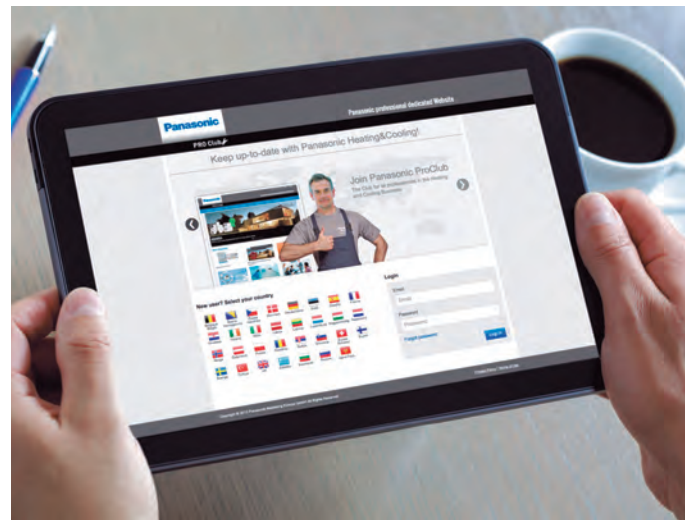
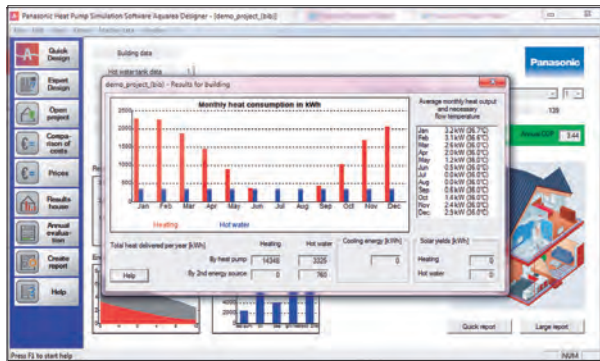
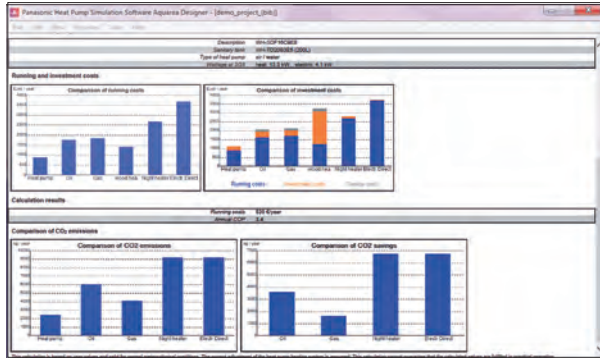

PRO Club: профессиональный веб-сайт Panasonic

Panasonic объявляет о новой инициативе, предназначенной для всех профессионалов в области отопления и охлаждения, — Panasonic PRO Club (www.panasonicproclub.com). Новый портал предоставляет дистрибьюторам, монтажникам, инженерам и разработчикам спецификаций канал прямого общения с одним из ведущих производителей в данной области. На сайте собрано огромное количество информации о конструкторском ПО для расчета последних версий Panasonic Aquarea и Ethera, представлена техническая документация, каталоги и иллюстрации множества систем отопления и охлаждения. На сайте продуманная навигация, он удобен для посетителя. Зарегистрированные пользователи получают доступ к новостям о специальных предложениях, которыми они могут воспользоваться, к профессиональным консультациям, в частности, по вопросам оформления демонстрационных залов и грузовиков логотипами и другими материалами Panasonic.



Panasonic PRO Club полностью совместим с планшетами и смартфонами



PRO Club

Перейдите по ссылке www.panasonicproclub.com или воспользуйтесь приведенным здесь QR-кодом.

Линейка тепловых насосов AQUAREA

Aquarea исполнение «Bi-Bloc»

Aquarea High Performance
5,00 COP высокая эффективность
HIGH PERFORMANCE

Aquarea T-CAP
100% мощность при -15 °C
T-CAP

Тепло и Холод

220В
380В

High performance	3кВт (220В)	5кВт (220В)	7кВт (220В)	9кВт (220В/380В)	12кВт (220В/380В)	16кВт (220В/380В)
T-CAP				9кВт (220В/380В)	12кВт (220В/380В)	16кВт (380В)

Aquarea исполнение «All in One»

Aquarea High Performance
5,00 COP высокая эффективность
HIGH PERFORMANCE

Aquarea T-CAP
100% мощность при -15 °C
T-CAP

Тепло и Холод

220В
380В

High performance	3кВт (220В)	5кВт (220В)	7кВт (220В)	9кВт (220В/380В)	12кВт (220В/380В)	16кВт (220В/380В)
T-CAP				9кВт (220В/380В)	12кВт (220В/380В)	16кВт (380В)

Aquarea исполнение «Mono-Bloc»

Aquarea High Performance
5,00 COP высокая эффективность
HIGH PERFORMANCE

Aquarea T-CAP
100% мощность при -15 °C
T-CAP

Тепло и Холод

220В
380В

High performance	5кВт (220В)	6кВт (220В)	7кВт (220В)	9кВт (220В)	12кВт (220В)	16кВт (220В)
T-CAP				9кВт (220В/380В)	12кВт (220В/380В)	16кВт (380В)

				3кВт	5кВт	6кВт	7кВт	9кВт	12кВт	16кВт	
T-CAP	высокая производительность	Bi-Bloc	220В	H				WH-SXC09H3E5 WH-UX09HE5	WH-SXC12H6E5 WH-UX12HE5		
			380В	H				WH-SXC09H3E8 WH-UX09HE8	WH-SXC12H9E8 WH-UX12HE8	WH-SXC16H9E8 WH-UX16HE8	
			380В	H				WH-SQC09H3E8* WH-UQ09HE8	WH-SQC12H9E8* WH-UQ12HE8	WH-SQC16H9E8* WH-UQ16HE8	
		All in One	220В	H				WH-ADC1216H6E5 WH-UD09HE5	WH-ADC1216H6E5 WH-UD12HE5		
			380В	H				WH-ADC0916H9E8 WH-UX09HE8	WH-ADC0916H9E8 WH-UX12HE8	WH-ADC0916H9E8 WH-UX16HE8	
			380В	H				WH-MXC09H3E5	WH-MXC12H6E5		
High Performance	для домов с хорошей изоляцией	Bi-Bloc	220В	H	WH-SDC03H3E5 WH-UD03HE5	WH-SDC05H3E5 WH-UD05HE5	WH-SDC07H3E5 WH-UD07HE5	WH-SDC09H3E5 WH-UD09HE5	WH-SDC12H6E5 WH-UD12HE5	WH-SDC16H6E5 WH-UD16HE5	
			380В	H				WH-SDC09H3E8 WH-UD09HE8	WH-SDC12H9E8 WH-UD12HE8	WH-SDC16H9E8 WH-UD16HE8	
		All in One	220В	H	WH-ADC0309H3E5 WH-ADC0309H3E5B* WH-UD03HE5	WH-ADC0309H3E5 WH-ADC0309H3E5B* WH-UD05HE5	WH-ADC0309H3E5 WH-ADC0309H3E5B* WH-UD07HE5	WH-ADC0309H3E5 WH-ADC0309H3E5B* WH-UD09HE5	WH-ADC1216H6E5 WH-UD12HE5	WH-ADC1216H6E5 WH-UD16HE5	
			380В	H				WH-ADC0916H9E8 WH-UD09HE8	WH-ADC0916H9E8 WH-UD12HE8	WH-ADC0916H9E8 WH-UD16HE8	
		Моно-Bloc	220В	H		WH-MDC05H3E5		WH-MDC07H3E5	WH-MDC09H3E5		
			220В	G		WH-MDC05F3E5	WH-MDC06G3E5		WH-MDC09G3E5	WH-MDC12G6E5	WH-MDC16G6E5
Подсоединение труб	Фреон	Дюйм (мм)		1/4 (6,35) 1/2 (12,7)	1/4 (6,35) 1/2 (12,7)		1/4 (6,35) 5/8 (15,88)	1/4 (6,35) 5/8 (15,88)	3/8 (9,52) 5/8 (15,88)	3/8 (9,52) 5/8 (15,88)	
		Вода	мм	(R1 1/4) x 2							

*SQC - Супер тихий наружный блок.

*ADC-B - Новый внутренний блок с двумя зонами отопления (1 зона - радиаторы, 45°C; 2 зона - теплый пол, 35°C) + ГВС.



УЛЬТРАТОНКИЕ ФАНКОЙЛЫ-РАДИАТОРЫ (опция)

Глубина всего 130 мм

Эффективны даже при температуре воды +35°C.



ТЕПЛОЙ НАСОС

Позволяет использовать накопительные баки для горячего водоснабжения других производителей (опция).



ТЕПЛОЙ НАСОС В СОЧЕТАНИИ С ФОТОЭЛЕКТРИЧЕСКИМИ СОЛНЕЧНЫМИ ПАНЕЛЯМИ (опция)
Позволяет снизить потребление электроэнергии.

УДАЛЁННОЕ УПРАВЛЕНИЕ ТЕПЛОМ НАСОСОМ
С помощью приложения в смартфоне, планшетном ПК или в компьютере (опция).
Тепловой насос может быть также подключен к системе управления домом с использованием интерфейсов KNX или Modbus.



Modbus®





НА 32%
ЭФФЕКТИВНЕЕ
СТАНДАРТНЫХ
РАДИАТОРОВ

AQUAREA
AIR

Воздушные радиаторы Aquarea

Воздушные радиаторы Aquarea от Panasonic отличаются изяществом линий и обеспечивают эффективный климатический контроль. Их глубина всего 13 см — это лучший продукт, представленный на рынке. Элегантный дизайн радиаторов Aquarea, тщательная отделка с продуманными деталями позволяют легко вписать их в любой интерьер.

Корпус радиатора компактный — этого удалось добиться благодаря инновационной схеме вентиляционного узла и теплообменника. Используется тангенциальный вентилятор с асимметричными лопастями и теплообменник большой площади, что обеспечивает мощный поток воздуха при небольшом падении давления и низком уровне шумов. Высокая эффективность вентиляционного узла обеспечивает низкое энергопотребление (небольшую мощность) двигателя. Скорость вентилятора постоянно подстраивается с помощью температурного контроллера с пропорционально-интегральной логикой, что дает очевидное преимущество при регулировке температуры и влажности в «летнем» режиме работы. Все графики по температурам и мощностям приведены на сайте www.panasonicproclub.com



Новая линейка низкотемпературных радиаторов с тепловым насосом:
Aquarea Air 200/700/900 с излучающим эффектом

Основные преимущества

- Подключение к сети водоснабжения
 - Используется вода только одной температуры (35°C)
 - Не используются двухзонные решения, занимающие много места
 - Нет клапана переполнения (в Aquarea Air применяется трехходовой клапан)
 - Простота и удобство установки
- Эффективность
 - При температуре воды 35°C показатель COP на 32% выше, чем при 45°C! (при +7°C)

Основные характеристики

- Нагрев передней панели с эффектом излучения тепла
- Высокая теплопроизводительность (без запуска основного вентилятора)
- 4 скорости вентилятора, 4 уровня мощности
- Эксклюзивный дизайн
- Компактный корпус (глубина 12,9 см)
- Допускается использование для охлаждения и снижения влажности (необходим дренаж)
- Используется 3-ходовой клапан (не требуется клапан переполнения, если установлены более 3 радиаторов)
- Термостат с сенсорным дисплеем

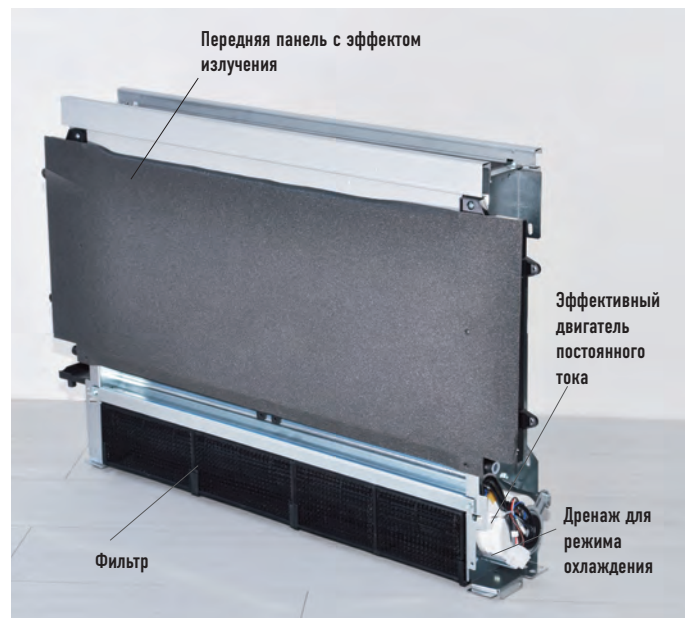

В зимнее время используется микровентилятор с очень низким энергопотреблением и минимальным уровнем шумов. С его помощью создается поток теплого воздуха вдоль внутренней стороны передней панели, благодаря чему панель эффективно прогревается. Терминал обеспечивает достаточную мощность нагрева, даже если вентилятор не работает. Благодаря этому поддерживается комфортная температура без шума и движения воздуха. В «летнем» режиме поток воздуха позволяет избежать формирования росы на передней панели.

Работа в режиме нагрева с использованием только эффекта излучения

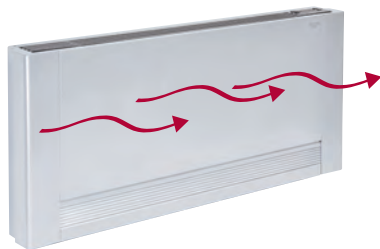

Работа в режиме нагрева с использованием эффекта излучения и вентилятора



Работа в режиме охлаждения с вентилятором

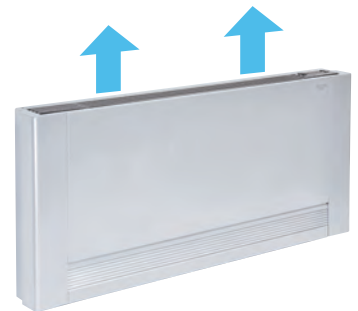

Фанкойлы для систем с тепловым насосом		PAW-AAIR-200					PAW-AAIR-700					PAW-AAIR-900				
Без излучающего нагрева		PAW-AAIR-200L					PAW-AAIR-700L					PAW-AAIR-900L				
Общая теплопроизводительность	Вт	138	160	217	470	570	223	360	708	1.032	1.188	273	475	886	1.420	1.703
Поток воды	кг/ч	23,7	27,5	37,3	80,8	98,0	38,4	61,9	121,8	177,5	204,3	47,0	81,7	152,4	244,2	292,9
Падение давления воды	кПа	0,1	0,2	0,4	2,0	2,9	0,1	0,1	0,3	0,8	1,0	0,1	0,2	0,5	1,6	2,2
	м3/ч	28	37	55	113	162	44	84	155	252	320	54	110	248	367	461
Поток воздуха	Скорость	Главный вентилятор отключен	Сверх-минимум	Минимум	Средний	Максимум	Главный вентилятор отключен	Сверх-минимум	Минимум	Средний	Максимум	Главный вентилятор отключен	Сверх-минимум	Минимум	Средний	Максимум
Звуковое давление	дБ(А)	17,6	18,8	24,7	33,2	39,4	18,4	19,6	25,8	34,1	40,2	18,4	22,3	26,2	34,4	42,2
Температура воды на входе	°C	35	35	35	35	35	35	35	35	35	35	35	35	35	35	35
Температура воды на выходе	°C	30	30	30	30	30	30	30	30	30	30	30	30	30	30	30
Температура воздуха на входе	°C	19	19	19	19	19	19	19	19	19	19	19	19	19	19	19
Температура воздуха на выходе	°C	34,5	32,6	38,9	32,0	30,0	34,9	32,4	33,3	31,8	30,6	34,8	32,5	30,2	31,1	30,6
Габариты (В x Ш x Г)	мм	735 x 579 x 129					935 x 579 x 129					1135 x 579 x 129				
Масса	кг	17					20					23				
Наличие 3-ходового клапана		Есть					Есть					Есть				
Термостат с сенсорным дисплеем		Есть					Есть					Есть				

*Узел включает 3-ходовой клапан, вспомогательный подогреватель и датчик.

Комплектующие для Aquarea Air	PAW-AAIR-LEGS-1	Набор из двух ножек для установки на пол и защиты труб подачи воды
-------------------------------	-----------------	--

НОВЫЙ
AQUAREA DHW -
ДО 75%
ЭКОНОМИИ
ЭНЕРГИИ!



AQUAREA
DHW

Новый нагреватель Aquarea DHW

Бак для горячей воды со встроенным тепловым насосом

Тепловой насос — одно из наиболее эффективных в экономическом и энергетическом отношении средств нагрева воды. Насос установлен на бак-накопитель. Он получает дополнительную энергию из окружающего воздуха и использует ее для нагрева воды до 55°C.

Преимущества Aquarea DHW

- Высокотехнологичный ротационный компрессор обеспечивает энергоэффективность и высокий тепловой коэффициент, что приводит к существенной экономии энергии (вплоть до 75%).
- Предотвращает образование накипи, увеличивает срок службы оборудования и повышает безопасность.
- Габариты и теплопроизводительность Aquarea DHW среднего объема позволяют установить его вместо традиционного электрического водонагревателя. Небольшие размеры позволяют установить аппарат в том же месте, где прежде находился электрический нагреватель.
- Надежная защита емкости обеспечивается с помощью специальной сверхчистой эмали и магния. Это решение увеличивает срок службы аппарата, работающего в очень сложных условиях, и предотвращает внесение в воду загрязнений.

Примеры установки в ванной комнате
Настенный блок захватывает теплый влажный воздух, охлаждает его и откачивает за пределы ванной.



Напольный модуль Aquarea, работающий при -7°C

Большая емкость: 200 / 273 л! Новая система DHW может обеспечивать высокоэффективную работу даже при низкой окружающей температуре до -7°C. Обладая большой емкостью резервуара для горячей воды 200 / 273 л, модели этой линейки позволяют подключить дополнительный источник тепла, например, солнечную энергию. Тепловой насос охлаждает и осушает воздух, всасываемый снаружи или изнутри здания. Выбирая места забора и нагнетания воздуха, Вы можете осуществлять вентиляцию и осушение нескольких комнат, откачивая охлажденный воздух в окружающую среду или в другую комнату, которой требуется охлаждение.

- Энергоэффективность класса A
- Энергоэффективность wh¹ 119,1%
- Годовое потребление электроэнергии (AEC) 1204,2 кВт*ч²
- Ежедневное энергопотребление (Qelec2) 6,57 кВт*ч
- Устанавливаемая на термостате температура до 55°C
- Значение показателя smart 0

1) EU Regulation 812/2113; EN 16147:2010. 2) EN 16147:2010.



Напольный модуль Aquarea DHW

Большая емкость: 200 – 285 л. Напольный модуль Aquarea DHW обеспечивает высокую эффективность, в особенности при работе с большими объемами воды. Он рассчитан на 200 – 285 литров горячей воды. Допускается подключение дополнительного энергетического источника, например солнечных коллекторов. Тепловой насос охлаждает и осушает воздух, поступающий с улицы или изнутри здания. Выбрав точку всасывания и подачи воздуха, можно обеспечить вентиляцию сухим воздухом в отдельных помещениях, выпуская охлажденный воздух вовне или в другие помещения.

- Емкость: 200 и 300 литров
- Вертикальная напольная стойка
- Рабочий диапазон от +7°C до +35°C
- Один или два дополнительных теплообменника позволяют подключать дополнительные источники энергии (центральное отопление, солнечное тепло и т.п.)



Настенный модуль Aquarea DHW

Средняя емкость: (80, 100 и 120 л). Обеспечивает максимальное энергосбережение. Aquarea DHW может стать удачной заменой электрического водонагревателя того же объема (80, 100 или 120 л). Традиционный нагреватель был усовершенствован: к нему добавлен тепловой насос, обладающий более высокими энергетическими характеристиками. Насос «воздух-вода» с воздушными каналами позволяет выбрать точки всасывания и нагнетания воздуха, поэтому аппарат может быть использован в различных помещениях (кухне, ванной, солиарии и т. п.).

- Емкость: 80, 100 и 120 литров
- Вертикальная настенная колонка
- Рабочий диапазон от +7°C до +35°C
- Плоский сенсорный экран



Модель	Напольный модуль -7°C*					Настенный модуль		
	PAW-D4WM200A	PAW-D4WM300A	PAW-D4WM200ZC	PAW-D4WM300ZC	PAW-D4WM300ZE	PAW-D4WM80ZNT	PAW-D4WM100ZNT	PAW-D4WM120ZNT
Объем	л	285	200	285	280	80	100	120
Объем V (1 или 2 теплообменника)	л	267 / 270						
Гвозди для подключения								
Высота вместе с воздуховодами	мм	1930 x 670 x 670	1540 / 1.680	1940 / 2080	1940 / 2080	1197 x 506 x 533	1342 x 506 x 533	1497 x 506 x 533
Диаметр	мм		660	660	660			
Подключение к водопроводу		G 1	G 1	G 1	G 1	G 1/2	G 1/2	G 1/2
Размеры воздухопроводов	мм/м	160 / 150	150/10	150/10	150/10	125 (150 x 70) /10	125 (150 x 70) /10	125 (150 x 70) /10
Масса сухая / с водой	кг	164 / 172 / 444	120 / 320	149 / 434	166 / 446	58 / 138	62 / 162	68 / 188
Тепловой насос								
Номинальная электрическая мощность	Вт	490	620	620	620	250	250	250
Время нагрева A7 / W10-55 ¹		10 ч 55 мин	7 ч 22 мин	11 ч 10 мин	11 ч 10 мин	5 ч 20 мин	6 ч 50 мин	8 ч 41 мин
Время нагрева A15 / W10-55 ²		08 ч 41 мин	—	—	—	4 ч 40 мин	5 ч 40 мин	6 ч 40 мин
Энергопотребление в ходе нагрева A7 / W10-55 ¹	кВт*ч	4,39	3,25	4,76	4,76	1,12	1,43	1,78
Энергопотребление в ходе нагрева A15 / W10-55 ²	кВт*ч	—	—	—	—	0,99	1,19	1,41
Обозначение цикла нагрева		XL	L	XL	XL	M	M	M
Энергопотребление в выбранном цикле A7 / W10-55 ¹	кВт*ч	6,71	4,90	7,26	7,26	2,45	2,35	2,51
Энергопотребление в выбранном цикле A15 / W10-55 ²	кВт*ч	6,11	—	—	—	2,04	2,05	2,08
COP D4W (A7 / W10-55) EN 16147 ³		2,91	2,60	2,80	2,80	2,65	2,63	2,61
COP D4W (A15 / W10-55) EN 16147 ²		3,18	—	—	—	3,10	3,10	3,10
COP EN 255-3			4,20	4,20	4,20	4,20	4,20	4,20
Максимальный объем используемой воды (не ниже 40°C) ⁴	л	375,20	252,08	345,76	345,76	90	130	142
Энергопотребление в режиме ожидания, по EN 16147	Вт	30	47	40	40	19	20	27
Уровень шумов / звуковое давление на расст. 1 м	дБ / дБ(А)	— / 57,0	56,7 / 44,0	56,7 / 44,0	56,7 / 44,0	51,0 / 39,5	51,0 / 39,5	51,0 / 39,5
Хладагент		R134a	R134a	R134a	R134a	R134a	R134a	R134a
Количество хладагента	г	1.150	780	780	780	540	540	540
Рабочий диапазон (температура воздуха)	°C	-7 / +35	+7 / +35	+7 / +35	+7 / +35	-7 / +35	-7 / +35	-7 / +35
Номинальный расход воздуха	м / ч	300 - 500	480	480	480	100 - 230	100 - 230	100 - 230
Падение давления на 150 м ³ /ч (60%/80%) ⁴	Па	8 (при 350 м ³ /ч - 60%)	90	90	90	70 (90)	70 (90)	70 (90)
Максимальная температура / бактерицидная программа	°C		55 / 65	55 / 65	55 / 65			
Напряжение / частота	В / Гц	230 / 50	230 / 50	230 / 50	230 / 50			
Максимальное энергопотребление	Вт	2.490	620	620	620			
Бак-накопитель								
Эмалированная стальная емкость / защитный магниевый анод		+ / +	+ / +	+ / +	+ / +	+ / +	+ / +	+ / +
Средняя толщина изоляции	мм	67	57	57	57	40 - 85	40 - 85	40 - 85
Класс защиты		IP 24	IP 21	IP 21	IP 21	IP24	IP24	IP24
Теплообменник - низ / верх								
Подключение			G 1 / —	G 1 / —	G 1 / G 1			
Площадь теплообмена	м	1,45 + 0,9	1,05 / —	1,60 / —	1,60 / 1,09			
Теплообменник (в моделях с одним теплообменником)	м	2,7						
Объем	л		6,6 / —	10,0 / —	10,0 / 6,8			
Тепловая мощность ³	кВт		25,8 / —	42,7 / —	42,7 / 26,9			
Электрические характеристики								
Максимальное энергопотребление	Вт	2.490				2.350	2.350	2.350
Число электронагревателей X мощность	Вт	2 x 1.000				2 x 1.000	2 x 1.000	2 x 1.000
Напряжение / частота	В / Гц	230 / 50				230 / 50	230 / 50	230 / 50
Электрическая защита	A	16				16	16	16
Рабочее давление (Емкость / теплообменник)	МПа (бар)	0,6 (6) / 0,9 (9)	1,0 (10) /1,2 (12)	1,0 (10) /1,2 (12)	1,0 (10) /1,2 (12)	1,0 (10)	1,0 (10)	1,0 (10)
Максимальная температура								
Емкость / теплообменник	°C	95 / 95	85 / 85	85 / 85	85 / 85			
Нагрев с помощью теплового насоса	°C	55				55	55	55
Нагрев с помощью электронагревателя	°C	75				75	75	75
Опции								
Установка электронагревателя в соединительную муфту G 6/4			+	+	+			
Транспортировка								
Размеры в упаковке	мм	750 x 750 x 2100	750 x 750 x 1700	750 x 750 x 2100	750 x 750 x 2100	575 x 600 x 1365	575 x 600 x 1510	575 x 600 x 1665

1) Нагрев бытовой воды до 55°C при температуре входящего воздуха 7°C, влажности 89% и температуре входящей воды 10°C. В соответствии с EN16147. 2) Нагрев бытовой воды до 55°C при температуре входящего воздуха 15°C, влажности 74% и температуре входящей воды 10°C. В соответствии с EN16147. 3) Нагрев бытовой воды от 10°C до 45°C при температуре теплоносителя на входе 80°C, и расходе 3000 л/ч. 4) Нормальная скорость вращения вентилятора 60%, специальная регулировка — 80%.

*При подключении под давлением защитный клапан является обязательным.

